

▶ L9WBAN61BC

SL Navodila za uporabo  
Pralno-sušilni stroj

# USER MANUAL



**AEG**

# KAZALO

1. VARNOSTNE INFORMACIJE.....	3
2. VARNOSTNA NAVODILA.....	6
3. OPIS IZDELKA.....	9
4. TEHNIČNI PODATKI.....	9
5. NAMESTITEV.....	10
6. PRIPOMOČKI.....	15
7. UPRAVLJALNA PLOŠČA.....	16
8. PRVI ZAGON.....	16
9. ZASLON NA DOTIK.....	18
10.  WIFI NASTAVITEV POVEZLJIVOSTI.....	19
11. PRED PRVO UPORABO.....	22
12. PROGRAMI.....	23
13. FUNKCIJE.....	31
14. VSAKODNEVNA UPORABA - SAMO PRANJE.....	35
15. VSAKODNEVNA UPORABA - PRANJE IN SUŠENJE.....	41
16. VSAKODNEVNA UPORABA - SAMO SUŠENJE.....	43
17. NASTAVITVE STROJA.....	45
18. NAMIGI IN NASVETI.....	48
19. VZDRŽEVANJE IN ČIŠČENJE.....	51
20. ODPRAVLJANJE TEŽAV.....	58
21. VREDNOSTI PORABE.....	63
22. SKRB ZA OKOLJE.....	66



## ZA POPOLNE REZULTATE

Zahvaljujemo se vam, da ste izbrali ta izdelek AEG. Ustvarili smo ga, da bi vam zagotovili dolgoletno brezhibno delovanje z inovativnimi tehnologijami, ki pomagajo poenostaviti življenje – s funkcijami, ki jih ne morete najti pri običajnih napravah. Prosimo, vzemite si nekaj minut za branje, da ga kar najbolje izkoristite.

Obiščite naše spletno mesto za



Pridobitev nasvetov glede uporabe, brošure, odpravljanje težav, servisne informacije in informacije glede popravil:

**[www.aeg.com/support](http://www.aeg.com/support)**



Registrirajte izdelek za večjo uporabnost:

**[www.registeraeg.com](http://www.registeraeg.com)**



Kupite dodatno opremo, potrošno blago in originalne nadomestne dele za vašo napravo:

**[www.aeg.com/shop](http://www.aeg.com/shop)**

## SKRIB ZA STRANKE IN SERVIS

Vedno uporabite samo originalne rezervne dele.

Ko kličete servis, imejte pri roki naslednje podatke: Model, številka izdelka, serijska številka.

Podatke najdete na ploščici za tehnične navedbe.

 Opozorilo / varnostne informacije

 Splošni podatki in nasveti

 Informacije o varovanju okolja

Pridržujemo si pravico do sprememb.

### 1. VARNOSTNE INFORMACIJE

Pred namestitvijo in uporabo naprave natančno preberite priložena navodila. Proizvajalec ni odgovoren za poškodbe ali škodo, nastalo zaradi nepravilne namestitve ali uporabe. Navodila vedno shranite na varnem in dostopnem mestu za poznejšo uporabo.

#### 1.1 Varnost otrok in ranljivih oseb



**OPOZORILO!**

Nevarnost zadušitve, poškodbe ali trajne telesne okvare.

- To napravo lahko otroci od osmega leta naprej ter osebe z zmanjšanimi telesnimi, čutnimi ali razumskimi sposobnostmi ali s pomanjkanjem izkušenj ter znanja uporabljajo le pod nadzorom ali če so dobile ustrezna

navodila glede varne uporabe naprave in če se zavedajo nevarnosti, ki obstajajo.

- Otroci med tretjim in osmim letom starosti ter invalidi se napravi ne smejo približevati, če niso pod stalnim nadzorom.
- Otroci, mlajši od treh let, se ne smejo približevati napravi, če niso pod stalnim nadzorom.
- Otroci morajo biti pod nadzorom, da se z napravo ne igrajo.
- Vso embalažo hranite zunaj dosega otrok in jo ustrezno zavržite.
- Pralna sredstva hranite zunaj dosega otrok.
- Ko so vrata naprave odprta, poskrbite, da so otroci in hišni ljubljenci dovolj oddaljeni od naprave.
- Če je naprava opremljena z zaščito za otroke, mora biti zaščita vklopljena.
- Otroci ne smejo izvajati čiščenja in uporabniškega vzdrževanja naprave, če ni zagotovljen nadzor.

## 1.2 Splošna varnost

- Ne spreminjajte specifikacij te naprave.
- Ta naprava je namenjena uporabi v gospodinjstvu in podobnim uporabam, kot so:
  - kuhinje za zaposlene v trgovinah, pisarne in druga delovna okolja,
  - za goste v hotelih, motelih, kjer nudijo prenočišča z zajtrkom, in drugih stanovanjskih okoljih,
  - prostorih za skupno uporabo v stanovanjskih blokih ali v čistilnicah.
- Naprava mora biti nameščena kot samostoječa ali pod kuhinjski pult, če je dovolj prostora.
- Naprave ne nameščajte za vrati (običajnimi ali drsnimi) s tečaji na nasprotni strani, kjer je onemogočeno popolno odpiranje vrat naprave.
- Vtič vtaknite v vtičnico šele ob koncu postopka nameščanja. Poskrbite, da bo omrežni vtič po namestitvi dostopen.

- Prezračevalnih odprtih na dnu ne sme ovirati preproga, predpražnik ali katera koli druga talna obloga.
- **OPOZORILO:** Naprava se ne sme napajati preko zunanje preklopne naprave, kot je programska ura, in ne sme biti priključena na tokokrog, kjer si redno sledijo vklopi in izklopi.
- V prostoru, kjer je postavljena naprava, naj bo zagotovljeno dobro prezračevanje, da preprečite prihod neželenih plinov v prostor, če naprava deluje na plin ali drugo gorivo, vključno z odprtim ognjem.
- Izhodni zrak ne sme biti izločen v vod, ki je namenjen odvajanju hlapov iz naprav na plin ali drugo gorivo.
- Delovni tlak vode na vhodnem mestu vode od priključka za odvod mora biti med 0,5 bara (0,05 MPa) in 8 bari (0,8 MPa).
- Največja količina perila v napravi je 10 kg. Ne prekoračite največje količine perila pri posameznem programu (glejte poglavje »Programi«).
- Napravo je treba priključiti na vodovodni sistem z novim priloženim kompletom cevi ali drugimi kompleti cevi, ki jih priskrbi pooblaščen servisni center.
- Za ta namen ne uporabite starih, že uporabljenih kompletov cevi.
- Če je napajalni kabel poškodovan, ga mora zamenjati proizvajalec, pooblaščen servisni center ali druga strokovno usposobljena oseba, da se izognete nevarnosti električnega udara.
- Obrišite vlakna ali ostanke embalaže, ki so se nabrali okoli naprave.
- Naprave ne uporabljajte brez filtrov. Očistite filter za vlakna pred vsako uporabo in po njej.
- Izdelke, ki so bili prepojeni z rastlinskim ali mineralnim oljem, acetonom, alkoholom, bencinom, kerozinom, odstranjevalci madežev, terpentinom, voski in odstranjevalci voskov ipd. pred sušenjem v sušilnem stroju najprej dobro operite ločeno z dodatno količino pralnega sredstva.

- Naprave ne uporabljajte, če je perilo umazano od industrijskih kemikalij.
- Ne sušite neopranih oblačil v pralno-sušilnem stroju.
- V sušilnem stroju ni dovoljeno sušiti izdelkov iz penaste gume (lateks), kap za tuširanje, impregniranih tkanin, gumiranih izdelkov in oblačil ali blazin, napolnjenih s penasto gumo.
- Mehčalce ali podobne izdelke morate uporabiti samo v skladu z navodili proizvajalca.
- Iz oblačil odstranite vse predmete, ki so lahko vir ognja, kot so vžigalniki ali vžigalice.
- Sušilnega stroja ne zaustavljajte pred zaključkom postopka sušenja, razen če vse kose perila hitro vzamete iz stroja in jih ločite, da se preostala vročina porazgubi.
- Zadnja faza sušenja v pralno-sušilnem stroju poteka brez gretja (faza ohlajanja) in zagotovi, da perilo doseže temperaturo, ki preprečuje poškodbe perila.
- Za čiščenje naprave ne uporabljajte visokotlačnega vodnega pršca in/ali pare.
- Očistite napravo z vlažno krpo. Uporabljajte samo nevtralna čistilna sredstva. Za čiščenje ne uporabljajte abrazivnih čistil, grobih gobic, topil ali kovinskih predmetov.
- Pred vsakršnim vzdrževanjem izklopite napravo in iztaknite vtič iz vtičnice.

## 2. VARNOSTNA NAVODILA

### 2.1 Namestitev



Namestitev mora biti izpeljana v skladu z ustreznimi državnimi predpisi.

- Upoštevajte navodila za namestitev, priložena napravi.
- Naprave ne nameščajte ali uporabljajte na mestu, kjer lahko temperatura pade pod 5 °C ali naraste nad 35 °C.
- Pri premikanju naj bo naprava v pokončnem položaju.
- Da bi se prepričali, da kompresor deluje pravilno, počakajte šest ur po namestitvi, preden uporabite napravo.
- Poskrbite za kroženje zraka med napravo in tlemi.
- Odstranite vso embalažo in transportne vijake.
- Tla, kjer bo stala naprava, morajo biti ravna, stabilna, odporna na toploto in čista.
- Transportne vijake hranite na varnem. Če boste napravo v prihodnje

- premikali, jih morate ponovno namestiti, da zaklenete boben in preprečite poškodbe notranjosti.
- Pri premikanju naprave bodite pazljivi, ker je težka. Vedno uporabljajte zaščitne rokavice in priloženo obutev.
  - Ne nameščajte ali uporabljajte poškodovane naprave.
  - Naprave ne postavljajte na mesto, kjer njenih vrat ne morete povsem odpreti.
  - Nastavite noge, tako da bo med napravo in tlemi potreben razmik.
  - Ko je naprava na mestu, kjer bo trajno delovala, z vodno tehtnico preverite, ali je pravilno poravnana. V nasprotnem primeru ustrezno nastavite noge.

## 2.2 Priključitev na električno omrežje



### OPOZORILO!

Nevarnost požara in električnega udara.

- Naprava mora biti ozemljena.
- Vedno uporabite pravilno nameščeno varnostno vtičnico.
- Ne uporabljajte razdelilnikov in podaljškov.
- Ne vlecite za električni priključni kabel, če želite izključiti napravo. Vedno povlecite za vtič.
- Priključnega kabla ali vtiča se ne dotikajte z mokrimi rokami.

## 2.3 Priključitev cevi za vodo

- Dovodna voda ne sme preseči temperature 25 °C.
- Ne poškodujte cevi za vodo.
- Pred priključitvijo na nove cevi, cevi, ki že dolgo niso bile v uporabi, tam, kjer so bila izvedena popravila ali nameščene nove naprave (vodni števcu itd.), naj voda teče toliko časa, da bo čista in prozorna.
- Med in po prvi uporabi naprave se prepričajte, da ni prisotnih vidnih iztekanj vode.
- Če je cev za dovod vode prekratki, ne uporabite cevnega podaljška. Za zamenjavo cevi se obrnite na pooblaščen servisni center.

- Med odstranjevanjem embalaže lahko vidite iztekanje vode iz cevi za odvod vode. To je zaradi tovarniških testiranj naprav z vodo.
- Cev za odvod vode lahko podaljšate do največ 400 cm. Za drugo cev za odvod vode in podaljšek se obrnite na pooblaščen servisni center.
- Poskrbite, da bo pipa dosegljiva tudi po namestitvi.

## 2.4 Uporaba



### OPOZORILO!

Nevarnost telesnih poškodb, električnega udara, požara, opeklin ali poškodb naprave.

- Ne postavljajte vnetljivih izdelkov ali predmetov, ki so prepojeni z vnetljivimi izdelki, v napravo, blizu nje ali nanjo.
- Med izvajanjem programa se ne dotikajte stekla vrat. Steklo se lahko močno segreje.
- Ne sušite poškodovanega (strganega, obrabljenega) perila, ki vsebuje polnilo.
- Če ste perilo prali s sredstvom za odstranjevanje madežev, pred sušenjem zaženite dodatno izpiranje.
- S perila odstranite vse kovinske predmete.
- Sušite le perilo, ki je primerno za sušenje v napravi. Upoštevajte navodila na etiketah za nego perila.
- Ne sedajte ali stopajte na odprta vrata naprave.
- V napravi ne sušite oblačil, ki so tako mokra, da od njih še kaplja.
- Ne dovolite, da se vroči predmeti dotaknejo plastičnih delov naprave.
- Pred programom sušenja odstranite kroglico za pralno sredstvo (če ste jo uporabili).
- Kroglice za pralno sredstvo ne uporabljajte, če nastavite neprekinjen program.

## 2.5 Kompresor



### OPOZORILO!

Obstaja nevarnost škode na napravi.

- Kompressor in njegov sistem v pralno-sušilnem stroju sta napolnjena s posebnim sredstvom, ki ne vsebuje fluorokloroogljikovodikov. Ta sistem mora tesniti. Zaradi poškodb sistema, lahko pride do iztekanja.

## 2.6 Servis

- Za popravilo naprave se obrnite na pooblaščen servisni center. Uporabite samo originalne rezervne dele.
- Prosimo, upoštevajte, da samopopravila ali nestrokovna popravila lahko imajo za posledico zmanjšanje varnosti, kar lahko razveljavi garancijo.
- Naslednji rezervni deli so na voljo 10 let po prekinitvi izdelave modela: motor in krtačke za motor, transmisijska gred med motorjem in bobnom, črpalke, blažilniki udarcev in vzmeti, pralni boben, tri-kraki nosilec bobna in ustrezni kroglični ležaji, grelci in grelni elementi, vključno s toplotnimi črpalkami, cevovodi in ustrezno opremo, vključno z gibkimi cevmi, ventili, filtri in elementi za preprečevanje uhajanja vode, ploščami tiskanega vezja, elektronskimi prikazovalniki, tlačnimi stikali, termostati in senzorji, programsko opremo in sistemskim programom, vključno s programsko

opremo za ponastavitev, vrati, tečaji in tesnili vrat, drugimi tesnili, sklopom za zaklepanje vrat, plastičnimi elementi, kot so razdeljevalniki pralnega sredstva. Prosimo, upoštevajte, da so nekateri od teh rezervnih delov na voljo samo usposobljenim serviserjem in da vsi rezervni deli niso primerni za vse modele.

- O žarnicah v izdelku in nadomestnih žarnicah, ki se prodajajo ločeno: Te žarnice so zasnovane za ekstremne pogoje v gospodinjskih aparatih, kot so izjemne temperature, vibracije in vlažnosti, ali za sporočanje informacij o delovanju aparata. Niso namenjene za uporabo drugje in niso primerne za sobno razsvetljavo v gospodinjstvu

## 2.7 Odstranjevanje

- Napravo izključite iz napajanja in vodovodnega sistema.
- Odrežite električni priključni kabel tik ob napravi in napravo zavržite.
- Odstranite zapah in na ta način preprečite, da bi se otroci ali živali zaprli v boben.
- Napravo odstranite v skladu s krajevnimi zahtevami za odstranjevanje odpadne električne in elektronske opreme (OEEO).



## 3. OPIS IZDELKA

### 3.1 Pregled naprave

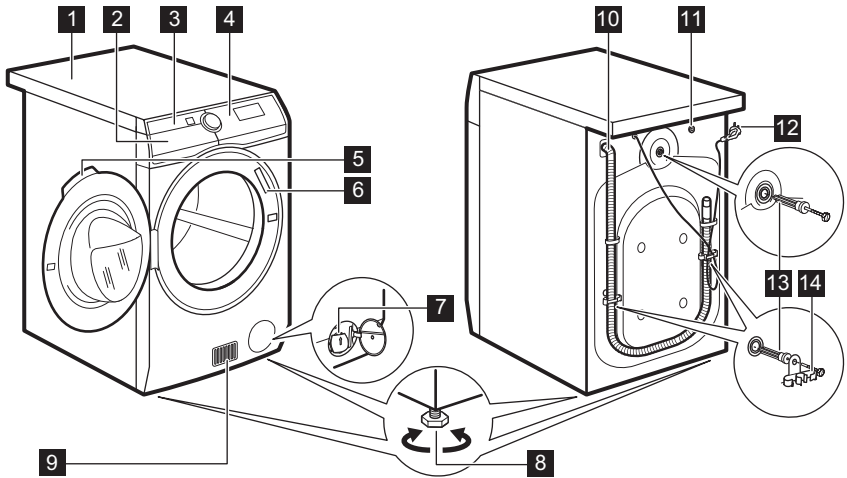

- |                                       |                                 |
|---------------------------------------|---------------------------------|
| <b>1</b> Delovna površina             | <b>9</b> Reže za pretok zraka   |
| <b>2</b> Predal za pralno sredstvo    | <b>10</b> Odtočna cev za vodo   |
| <b>3</b> Zračni filter(-i)            | <b>11</b> Vhodni ventil za vodo |
| <b>4</b> Upravljalna plošča           | <b>12</b> Omrežni kabel         |
| <b>5</b> Ročaj vrat                   | <b>13</b> Transportni vijaki    |
| <b>6</b> Ploščica za tehnične navedbe | <b>14</b> Nosilci cevi          |
| <b>7</b> Filter odtočne črpalke       |                                 |
| <b>8</b> Nogi za izravnavo naprave    |                                 |

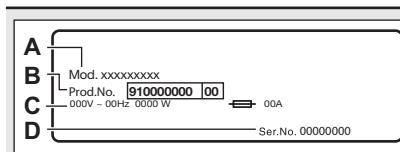

Na ploščici za tehnične navedbe **6** se nahajajo ime modela (A), številka izdelka ((B), električna napetost (C) in serijska številka (D).

## 4. TEHNIČNI PODATKI

Mera	Širina/višina/skupna globina	59.7 cm/87.0 cm/66.0 cm
	bina	

Električna povezava	Napetost	230 V
	Skupna moč	2200 W
	Varovalka	10 A
	Frekvenca	50 Hz
Stopnja zaščite pred vstopom trdih delcev in vlage, kar zagotavlja zaščitni pokrov, razen v primeru, kjer nizkonapetostna oprema nima zaščite pred vlago.		IPX4
Dovod vode <sup>1)</sup>		Hladna voda
Tlak vode	Najmanj	0,5 bara (0,05 MPa)
	Največ	8 barov (0,8 MPa)
Temperatura okolja	Najmanj	5 °C
	Največ	35 °C
Največja količina za pranje	Bombaž	10 kg
	Sintetika	4 kg
	Volna	1.5 kg
Največja količina za sušenje	Bombaž	6 kg
	Sintetika	4 kg
	Volna	1 kg
Hitrost ožemanja	Največja hitrost ožemanja	1551 rpm
Ta izdelek vsebuje nepredušno zaprt fluoriran plin HFC - R134a/GWP1430 0,14 kg.		

<sup>1)</sup> Cev za dovod vode priključite na pipo s spojko 3/4" .

## 5. NAMESTITEV



### OPOZORILO!

Oglejte si poglavja o varnosti.

### 5.1 Odstranjevanje embalaže



### OPOZORILO!

Pred namestitvijo naprave odstranite vso embalažo in transportne vijake.



### OPOZORILO!

Ko boste napravo nagnili na hrbtno stran, **počakajte približno šest ur, preden jo uporabite**. Tokrat je treba zagotoviti pravilno delovanje kompresorja.



### OPOZORILO!

Uporabite rokavice.

1. Odstranite zunanji ovoj. Po potrebi uporabite nož.

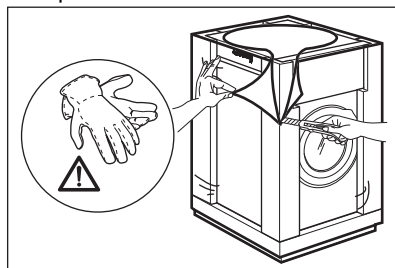

2. Odstranite kartonast pokrov in polistirensko embalažo.

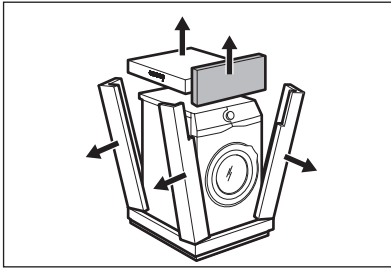

3. Odstranite notranji ovoj.

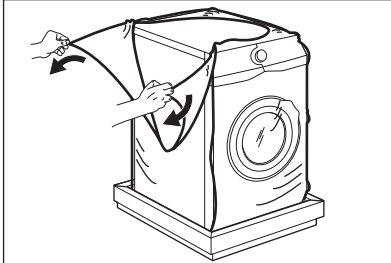

4. Odprite vrata in s tesnila vrat odstranite del iz polistirena in vse predmete iz bobna.

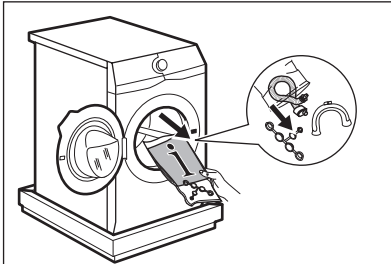

5. Napravo previdno nagnite na hrbtno stran.

6. Sprednji del polistirenske embalaže položite na tla pod napravo.

**i** Pazite, da ne boste poškodovali cevi.

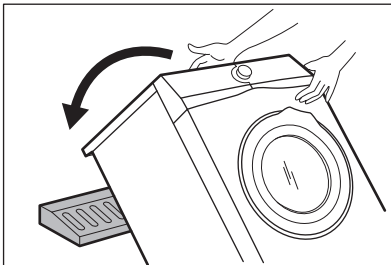

7. Z dna naprave odstranite polistirensko zaščito.

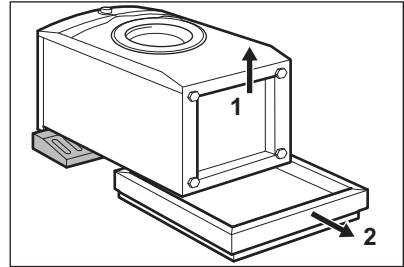

8. Napravo znova dvignite v pokončni položaj.

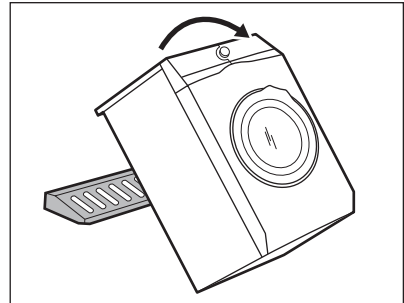

9. Iz držal za cevi odstranite napajalni kabel in cev za odvod vode.

**i** Lahko vidite iztekanje vode iz cevi za odvod vode. To je zaradi tovarniških testiranj naprav z vodo.

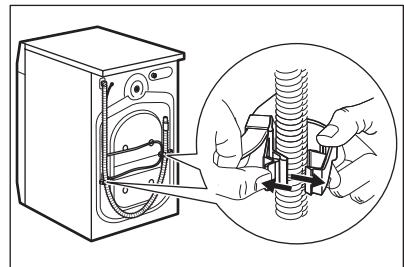

10. S priloženim ključem odstranite tri vijake.

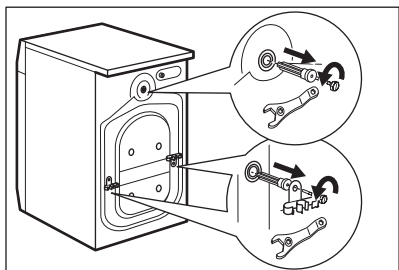

11. Izvlecite plastične distančnike.
12. V odprtine vstavite plastične čepe iz vrečke z navodili za uporabo.

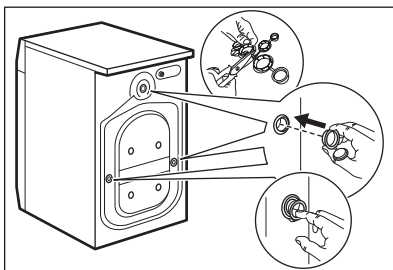

- i** Priporočamo, da embalažo in transportne vijake shranite za takrat, ko boste premikali napravo.

## 5.2 Vgradnja pod pult

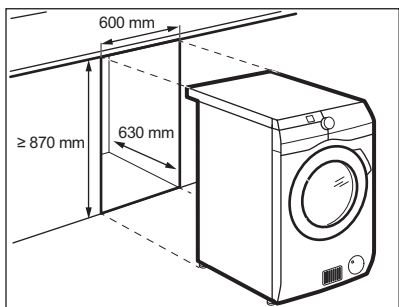

Napravo lahko postavite kot prostostoječo enoto ali pod kuhinjski pult s pravim razmikom (glejte sliko).

- !** **POZOR!**  
Naprave ne nameščajte v zaprto odprtino!  
Poskrbite za kroženje zraka pod napravo.

- !** **POZOR!**  
Za zagotovitev neoviranega kroženja zraka pod napravo ne pritrjujte zvočnih pregrad (če so na voljo).

## 5.3 Postavitev in namestitev v vodoraven položaj

1. Napravo namestite na ravno trdno podlago.

- i** Pazite, da preproge ne bodo ovirale kroženja zraka pod napravo.  
Naprava se ne sme dotikati stene ali drugih delov.

2. Popustite ali privijte noge, da poravnate napravo.

- !** **OPOZORILO!**  
Za poravnavo pod noge naprave ne polagajte kartona, lesa ali podobnih materialov.

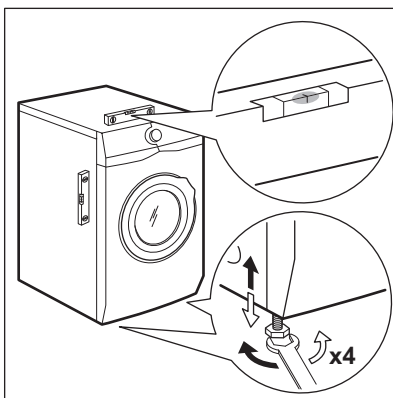

Naprava mora stati naravnost in stabilno.

**i** Pravilna namestitev naprave prepreči tresljaje, hrup in premikanje naprave med delovanjem.

**i** Ko je naprava nameščena na podstavek, uporabite dodatno opremo, opisano v poglavju »Dodatna oprema«. Pazljivo preberite navodila, priložena napravi in dodatni opremi.

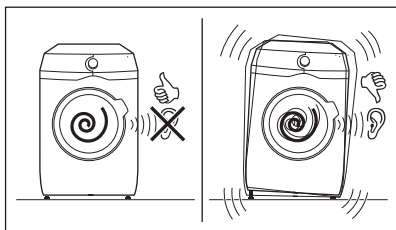

## 5.4 Cev za dovod vode

1. Cev za dovod vode priključite na hrbtno stran naprave.
2. Usmerite jo v levo ali v desno, odvisno od položaja pipe za vodo.

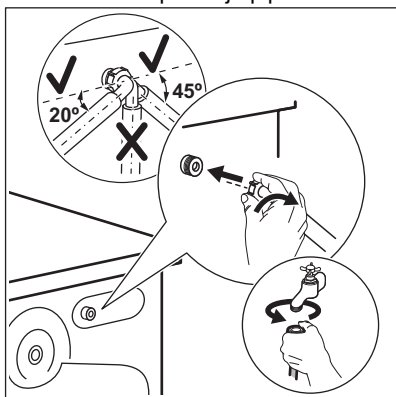

**i** Zagotovite, da dovodna cev ni nameščena navpično.

3. Po potrebi popustite obročno matico, da namestite dovodno cev v pravilen položaj.
4. Na pipo za mrzlo vodo privijte dovodno cev s spojko 3/4" (cole).

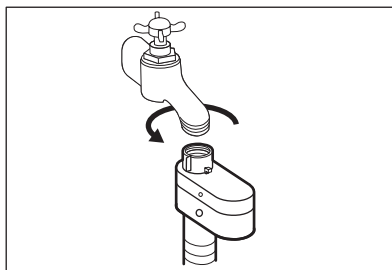

**!** **OPOZORILO!**  
Voda na dovodu ne sme preseči temperature 25 °C.

**!** **POZOR!**  
Zagotovite, da na spojkah ni puščanja.

**i** Ne smete uporabiti cevnega podaljška, če je priložena dovodna cev prekratka. Za zamenjavo dovodne cevi se obrnite na pooblaščen servis.

## 5.5 Naprava za prekinitev dovoda vode

Cev za dovod vode ima vgrajeno napravo za prekinitev dovoda vode. Ta naprava preprečuje iztekanje vode zaradi naravnega staranja cevi.

To napako označuje rdeče področje v okencu »A«.

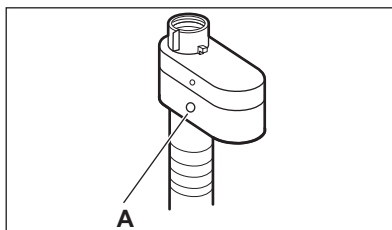

V tem primeru zaprite pipo in se obrnite na pooblaščen servisni center za zamenjavo cevi.

## 5.6 Izčrpavanje vode

Cev za odvod vode mora biti nameščena na višini med 60 cm in 100 cm od tal.

- i** Cev za odvod vode lahko podaljšate do največ 400 cm. Za drugo cev za odvod vode in podaljšek se obrnite na pooblaščen servisni center.

Cev za odvod vode je mogoče priključiti na različne načine:

1. Naredite U-obliko s cevjo za odvod vode in jo speljite okrog plastičnega vodila za cev.

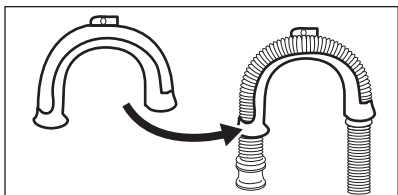

2. **Na rob umivalnika** - Pritrdite vodilo na pipo ali steno.

- i** Poskrbite, da se plastično vodilo ne bo moglo premikati, ko bo naprava izčrpavala vodo.

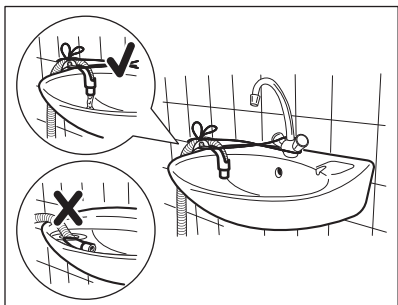

- i** Pazite, da cev za odvod vode ne bo potopljena v vodo. Lahko pride do povratnega toka umazane vode v napravo.

3. **Na fiksno odvodno cev s prezračevalno odprtino** - Cev za odvod vode vstavite neposredno v odtočno cev. Oglejte si sliko.

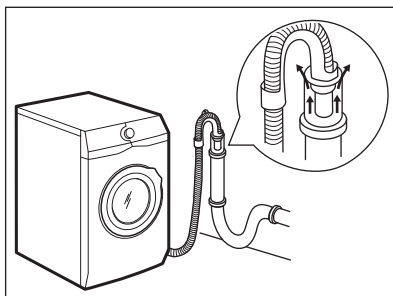

- i** Zagotovljeno mora biti odzračevanje konca cevi za odvod vode. Notranji premer odtočne cevi (najmanj 38 mm - najmanj 1.5") mora biti večji od zunanjega premera cevi za odvod vode.

4. Če je konec cevi za odvod vode videti tako (oglejte si sliko), jo lahko potisnete neposredno v fiksno odvodno cev.

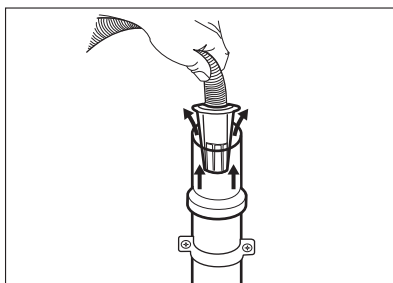

5. **Brez plastičnega vodila za cev na sifon** - Cev za odvod vode namestite na sifon in jo pritrdite z objemko. Oglejte si sliko.

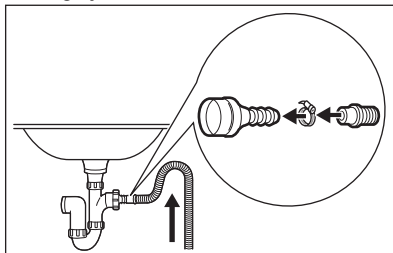

- i** Poskrbite, da bo cev za odvod vode obrnjena navzgor, da umazanija iz umivalnika ne bi prišla v napravo.

6. Cev namestite **neposredno v vgrajeno odtočno cev v steni** in jo pritrdite z objemko.

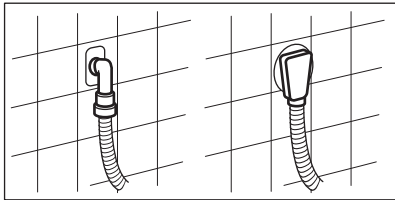

## 5.7 Električna povezava

Na koncu postopka nameščanja lahko vtaknete vtič v vtičnico.

Na ploščici za tehnične navedbe in v poglavju »Tehnični podatki« so navedene potrebne električne napetosti. Poskrbite, da bodo v skladu z napajanjem.

Preverite, ali električna napeljava na mestu priključitve stroja dovoljuje

največjo obremenitev. Upoštevajte tudi druge naprave in porabnike v prostoru.

**Napravo priključite v ozemljeno vtičnico.**

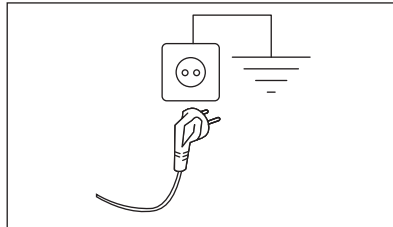

Napravo namestite tako, da je možen enostaven dostop do priključnega kabla.

Za vsa električna dela, potrebna za namestitev te naprave, se obrnite na pooblaščen servisni center.

Proizvajalec ne prevzema odgovornosti za škodo ali poškodbe, ki bi nastale zaradi neupoštevanja zgoraj navedenih varnostnih opozoril.

## 6. PRIPOMOČKI

### 6.1 Na voljo na [www.aeg.com/shop](http://www.aeg.com/shop) ali pri pooblaščenem prodajalcu

Pazljivo preberite navodila, priložena dodatni opremi.



Samo ustrezna dodatna oprema, ki jo je odobrilo podjetje AEG, zagotavlja varnostne standarde naprave. Če uporabite neodobrene dele, reklamacijski zahtevki ne bodo veljavni.

### 6.2 Komplet pritrditvenih plošč

Če napravo namestite na podstavek, ki ni dodatna oprema, ki jo dobavi podjetje AEG, napravo pritrdite na pritrditvene plošče.

Pazljivo preberite navodila, priložena dodatni opremi.

## 7. UPRAVLJALNA PLOŠČA

### 7.1 Opis upravljalne plošče

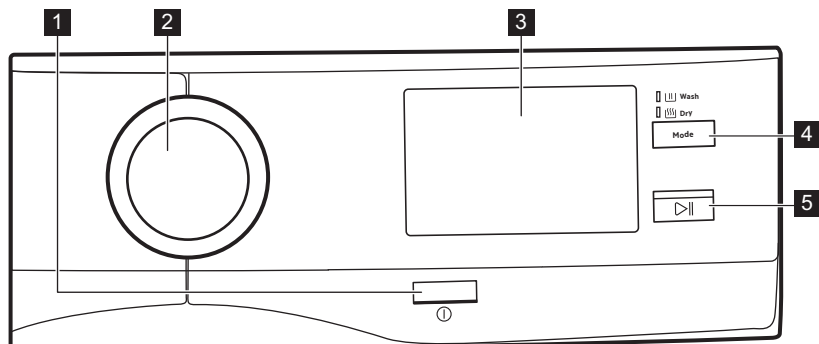

- 1** Tipka **On/Off**

S pritiskom te tipke nekaj sekund lahko vklopite ali izklopite napravo. Ob vklopu ali izklopu naprave se oglasita dva različna zvočna signala. Ker funkcija stanja pripravljenosti samodejno izklopi napravo, da v nekaterih primerih zmanjša porabo energije, boste morda morali ponovno vklopiti napravo. Za dodatne podrobnosti si oglejte odstavek »Funkcija stanja pripravljenosti« v poglavju »Vsakodnevna uporaba«.
- 2** Gumb za izbiro programa

Lahko ga obrnete v smeri ali obratni smeri urnega kazalca za nastavitve zelenega programa, funkcij in nastavitvev.
- 3** Zaslona na dotik

Programa, funkcije in nastavitve lahko nastavite tudi tako, da se pomikate po zaslonu na dotik in tapnete nanj.
- 4** Tipka za načina pranja in sušenja (**Režim**).

  - **Pranje**
  - **Sušenje**

Če svetita oba indikatorja, naprava izvede celoten program pranja in sušenja.
- 5** Tipka **Vklop/Prekinitev**

Dotaknite se tipke **Vklop/Prekinitev** za začetek, zaustavitev naprave ali prekinitev trenutnega programa.

## 8. PRVI ZAGON

Ob vsakem vklopu naprave se na zaslonu na dotik prikaže začetni zaslon.

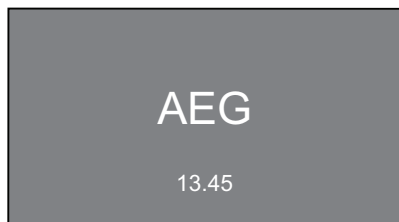

Ob prvem vklopu naprave, po začetnem zaslonu, imate na voljo vodenje po postopku začetne nastavitve.

### 8.1 Nastavitev jezika

1. Pomikajte se po seznamu jezikov, da poiščete zeleni jezik, z daljšim pritiskom nanj ga nastavite.





2. Prikaže se naslednji zaslon:
  - za potrditev jezika tapnite na **V REDU**:
  - tapnite na **Sprememba**, da ga spremenite.

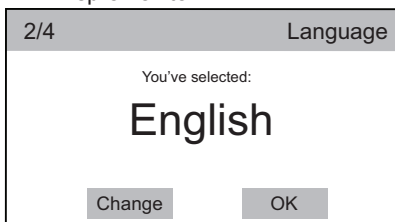

## 8.2 Nastavitev časa

1. Pomikajte se po vrsticah za ure in minute desno ali levo, da nastavite trenutni čas.

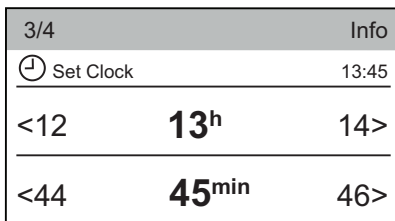

2. Tapnite na vrstico **Nastavi čas** za nastavitev časa.

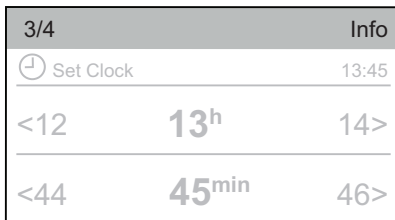

3. Prikaže se naslednji zaslon:
  - za potrditev nastavljenega časa tapnite na **V REDU**:
  - tapnite na **Sprememba**, da ga spremenite.

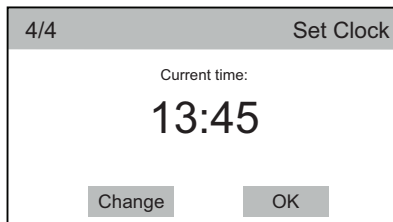

## 8.3 Dodatne nastavitve

Ko nastavite čas, se prikaže zaslon **Dodatne nastavitve**.

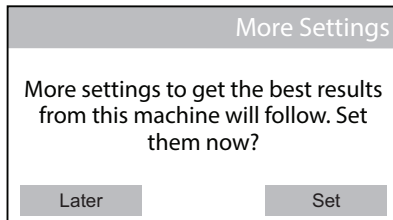

Če tapnete na **Kasneje**, se prikaže zaslon seznama programov in lahko nastavite želeni program.

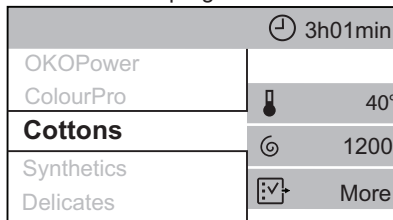

Če tapnete na **Nastavi**, nadaljujte z naslednjimi nastavitvami.

## 8.4 Doziranje detergenta

Nastavite lahko povprečno količino pralnega sredstva, ki je predlagana na embalaži pralnega sredstva.

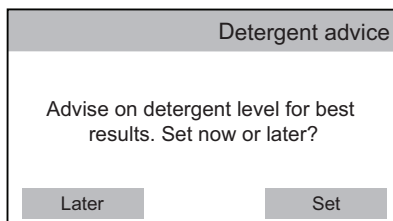

1. Tapnite na **Nastavi**. Prikaže se naslednje okno.

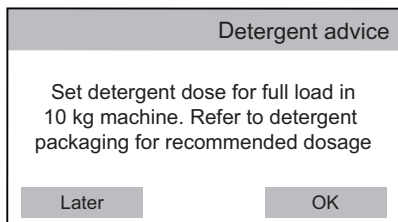

2. Tapnite na **V REDU**, da odprete meni **Doziranje detergenta**.
3. Tapnite na vrstico **Vrsta detergenta 1** ali **Vrsta detergenta 2**.

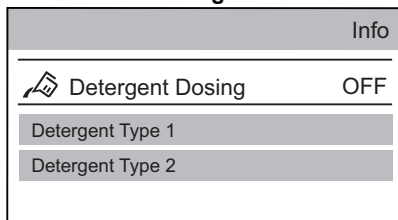

4. Pomikajte se po vrstici podmenija desno ali levo, da nastavite količino pralnega sredstva v ml, ki se ujema s povprečno količino, predlagano na embalaži pralnega sredstva.

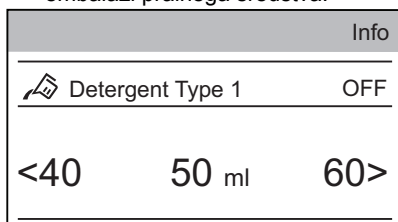

## 9. ZASLON NA DOTIK

Ob vsakem vklopu naprave se na zaslonu na dotik prikaže začetni zaslon.

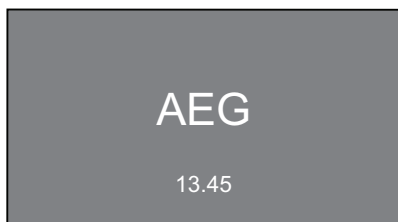

Po nekaj sekundah se prikaže zaslon seznama programov, ki predlaga Bombaž kot privzeti program.

5. Tapnite na vrstico **Vrsta detergenta 1**. Prikaže se naslednje okno. Tapnite **V REDU**, da potrdite izbor.

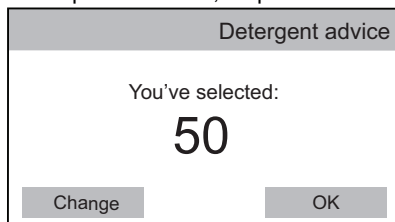

## 8.5 WiFi

Zagon se konča z naslednjim pogovornim oknom.

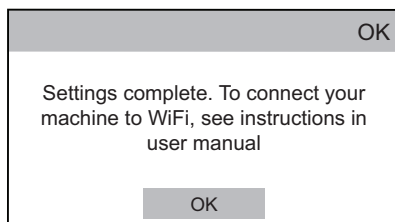

Oglejte si razdelek »WiFi Nastavitve povezljivosti« v poglavju »Nastavitve stroja«.

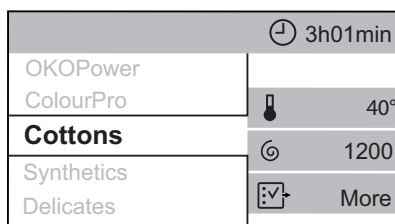

Če se ne pomaknete po seznamu programov gor in dol, se čez nekaj sekund prikaže zaslon povzetka programov. Za vrnitev na zaslon seznama programov tapnite na ime programa (npr. Bombaž).

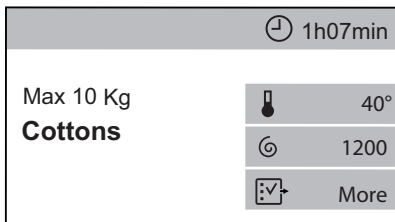

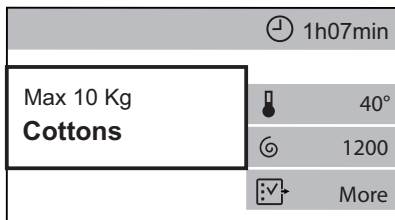

Zaslon povzetka prikazuje:

- Največjo količino perila pri programu, ime programa.

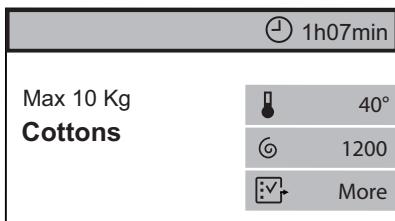

- Trajanje programa. Ob izbiri lahko to področje prikaže tudi zamik vklopa ali simbol **Prihranek časa**.



- Trenutno izbrane funkcije. Bližnjica  omogoča odpiranje dodatnega menija funkcij.

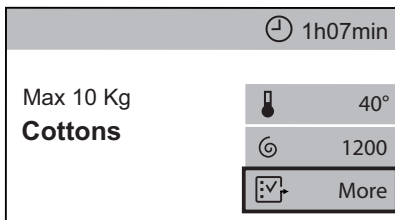

Ko je bližnjica vidna na zaslonu povzetka, lahko odprete meni funkcij/nastavitev, tako da tapnete na ustrezno bližnjico.

Po menijih različnih funkcij/nastavitev se lahko pomikate:

- **gor in dol** ali

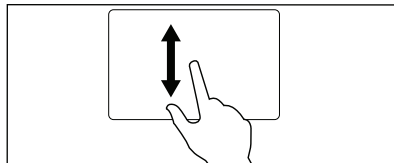

- **desno ali levo**.

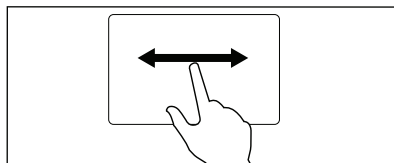

Za nastavitve nekaterih funkcij ali nastavitev je dovolj, da spremenite stanje z **Off** na **On**, tako da samo tapnete na ustrezno vrstico.



Programne, funkcije in nastavitve lahko nastavite tudi z obračanjem gumba za izbiro programa, v vodoravnih podmenijih pa lahko zeleno izbiro nastavite tako, da tapnete na puščico < ali >.

## 10. 📶 WIFI NASTAVITEV POVEZLJIVOSTI

V tem poglavju je opis postopka povezave pametne naprave z omrežjem Wi-Fi in nato z mobilnimi napravami.

S to funkcionalnostjo lahko prejimate obvestila, upravljate in nadzorujete napravo z mobilnimi napravami.

Če želite povezati napravo, da bi uživali v polni izbiri funkcij in storitev, potrebujete:

- Brezžično omrežje doma z omogočeno internetno povezavo.
- Mobilno napravo, povezano z brezžičnim omrežjem.

<b>Frekvenca/ protokol</b>	<b>Wi-Fi:</b> 2,4 GHz / 802.11 bgn
	<b>Wi-Fi:</b> 5 GHz / 802.11 an (samo za notranjo uporabo)
	<b>Bluetooth z nizko porabo energije 5.0:</b> 2,4 GHz / DSSS
<b>Maks. moč</b>	<b>Wi-Fi 2,4 GHz:</b> <20 dBm
	<b>Wi-Fi 5 GHz:</b> <23 dBm
	<b>Bluetooth z nizko porabo energije 5.0:</b> <20 dBm
<b>Enkripcija</b>	WPA, WPA2

## 10.1 Nameščanje in konfiguriranje aplikacije "My AEG"



"My AEG" vam vedno omogoča spremljanje nege perila preko mobilne naprave.

Vsebuje veliko število programov, uporabnih funkcij in informacij o izdelkih, popolno prilagojenih napravi.

Preko aplikacije lahko izberete programe, ki so že na voljo na upravljalni plošči naprave, in odklenete dodatne programe, ki so na voljo samo preko mobilne naprave.

Dodatni programi se lahko sčasoma spremenijo, skupaj z novimi različicami aplikacije.

Gre za nego perila po meri – vse iz vaše mobilne naprave.

Pri povezovanju naprave z aplikacijo stojte zraven nje s pametno napravo.

Poskrbite, da bo vaša pametna naprava povezana z brezžičnim omrežjem.

1. Pojdite v App Store na vaši pametni napravi.
2. Prenesite in namestite aplikacijo "My AEG".
3. Poskrbite za vklop povezave Wi-fi na napravi. V nasprotnem primeru preberite naslednji odstavek, »Konfiguriranje brezžične povezave za napravo«.
4. Zaženite aplikacijo. Izberite državo in jezik ter se prijavite z e-poštnim naslovom in geslom. Če nimate računa, ustvarite novega ob upoštevanju navodil v: "My AEG".
5. Upoštevajte navodila v aplikaciji za registracijo in konfiguracijo naprave.

Na prikazovalniku naprave se prikaže sporočilo, ki potrjuje, da je bila konfiguracija uspešna.

## 10.2 Konfiguriranje brezžične povezave za napravo

1. Na zaslону seznama programov tapnite na bližnjico , da odprete meni nastavitvev.
2. Tapnite na vrstico **WiFi** za vklop povezave.

Prikaže se pojavno sporočilo, ikona  začne utripati in brezžični modul se zažene. Lahko traja približno dve minuti, da je pripravljen.

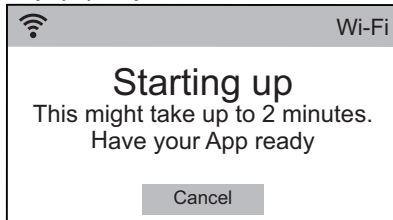

Ko je brezžični modul pripravljen, se prikaže pojavno sporočilo, ki vas opozori, da bo dostopna točka odprta približno tri minute.

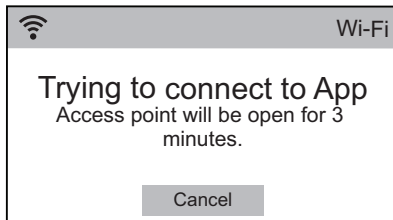

3. Konfigurirajte aplikacijo "My AEG" na vaši pametni napravi.
4. Če je povezaljivost konfigurirana, se na prikazovalniku naprave prikaže sporočilo, ki potrjuje, da je bila konfiguracija uspešna.

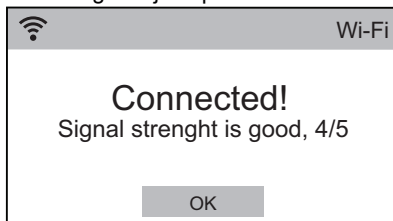

5. Tapnite na **V REDU**, da se vrnete na seznam nastavitvev stroja.
6. Tapnite na **Programi**, da se vrnete na zaslon seznama programov.

## Izklop brezžične povezave

1. Na zaslону seznama programov tapnite na bližnjico , da odprete meni nastavitvev.
2. Tapnite na vrstico **WiFi** in prikaže se nov meni.
3. Tapnite na **Izklop**.

## Odstranitev poverilnic za brezžično omrežje

1. Na zaslону seznama programov tapnite na bližnjico , da odprete meni nastavitvev.
2. Tapnite na vrstico **WiFi** in prikaže se nov meni.
3. Tapnite na **Ponastavite omrežje**.

## 10.3 Oddaljeni vklop

Program pranja lahko zaženete in ustavite na daljavo.

Ko je aplikacija nameščena in je brezžična povezava vzpostavljena, se funkcija **Oddaljeni vklop** prikaže med razpoložljivimi funkcijami vsakega programa.

Za aktiviranje vklopa na daljavo:

1. Na zaslону seznama programov izberite želeni program.
2. Ko se prikaže zaslon povzetka programov, tapnite na  **Več**, da odprete seznam funkcij.
3. Tapnite na vrstico **Oddaljeni vklop** za vklop (stanje **ON**). Prikaže se naslednje sporočilo:

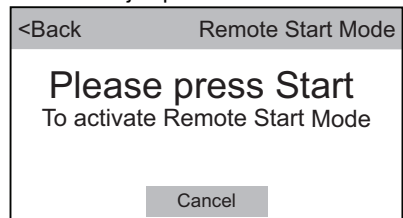

4. Pritisnite tipko **Vklop/Prekinitev** za vklop funkcije **Oddaljeni vklop**. Na zaslону povzetka programov se prikažeta indikatorja  in  in vrata so zaklenjena.



Če so vrata odprta, se funkcija **Oddaljeni vklop** izklopi.

Če program prekinete ali zaustavite na daljavo, vrata ostanejo zaklenjena. Če želite vrata odkleniti, morate biti pred napravo in pritisniti **Vklop/Prekinitev**. Če želite preprečiti nenamerno odklepanje vrat, lahko funkcijo **Varovalo za otroke** vklopite.



#### **OPOZORILO!**

Če sta temperatura in raven vode v bobnu previsoki in/ali se bobnen še vedno vrti, ne morete odpreti vrat.

Posodobitev je sprejeta samo preko aplikacije.

Če se program izvaja, aplikacija opozori, da se bo posodobitev začela ob koncu programa.

Med posodabljanjem naprava prikaže sporočilo, ki sporoča, da poteka posodobitev.

Naprava bo spet uporabna po koncu posodobitve brez kakršnegakoli obvestila o uspešni posodobitvi.

Če pride do napake, naprava opozori, da posodobitev ni bila uspešna: pritisnite poljubno tipko ali obrnite gumb za vrnitev na običajno uporabo.

## 10.4 Posodobitev na daljavo



Aplikacija lahko predlaga posodobitev za prenos novih funkcij.

# 11. PRED PRVO UPORABO



Med nameščanjem ali pred prvo uporabo lahko v napravi opazite nekaj vode. To je odvečna voda, ki je ostala v napravi po celotnem preizkusu delovanja v tovarni, da je naprava zagotovo dobavljena stranki v odličnem delujočem stanju in ni razloga za skrb.



1. Poskrbite za odstranitev vseh transportnih vijakov z naprave.
2. Prepričajte se, da je na voljo električno napajanje in da je pipa odprta.

3. Vlijte dva litra vode v predelek za pralno sredstvo označen z .
  4. S tem dejanjem aktivirate sistem črpanja.
  5. Vlijte majhno količino pralnega sredstva v predelek, označen z .
  5. Nastavite in vklopite program za bombaž pri najvišji temperaturi brez perila v bobnu.
- To odstrani vso možno umazanijo iz bobna in kadi.



## 12. PROGRAMI

### 12.1 Tabela programov

Program Privzeta tempera- tura Temperaturno ob- močje	Referenčna hitrost ože- manja Razpon hi- trosti ože- manja	Največja količina perila	Opis programa
Bombaž 40 °C 95 °C – Hladno	1600 vrt./min. 1600 vrt./min. – 400 vrt./ min.	10 (kg)	<b>Belo in barvno bombažno perilo.</b> Obi- čajno, močno in manj umazano perilo.
Sintetika 40 °C 60 °C – Hladno	1200 vrt./min. 1200 vrt./min. – 400 vrt./ min.	4 (kg)	<b>Sintetično ali mešano perilo.</b> Običajno umazano perilo.
Eco 40-60 (način Samo pranje) 40 °C <sup>1)</sup>	1600 rpm 1600 rpm – 400 rpm	10 (kg)	<b>Belo in barvno obstojno bombažno pe- rilo.</b> Običajno umazano perilo.
Eco 40-60 + Stop- nja suhosti za v omaro (način pranja in sušenja) 40 °C <sup>2)</sup>	1600 vrt./min. 1600 vrt./min. – 1000 vrt./ min.	6 (kg)	
Eco 40-60 + Stop- nja suhosti za v omaro (način Samo sušenje)	-	6 (kg)	<b>Belo in barvno obstojno bombažno pe- rilo.</b>
NonStop 3h/3kg 30 °C 40 °C–30 °C	1200 vrt./min.	3 (kg)	<b>Mešano perilo (bombažna in sintetična oblačila).</b> Celoten program za pranje in sušenje do 3 kg perila naenkrat. Traja sa- mo tri ure.
Občutljivo 30 °C 40 °C – Hladno	1200 vrt./min. 1200 vrt./min. – 400 vrt./ min.	2 (kg)	<b>Občutljivo perilo, kot je perilo iz akrila, viskoze in mešano perilo, ki zahteva bolj nežno pranje.</b> Običajno in manj umazano perilo.
Svila 30 °C	1000 vrt./min. 1000 vrt./min. – 400 vrt./ min.	0.5 (kg)	<b>Svila in druge občutljive tkanine z oznako za strojno in ročno pranje.</b> Gi- banje bobna je tako nežno, da lahko pe- rete celo zelo občutljiva oblačila. Zaženite celoten program pranja in sušenja, da zmanjšate pomečkanost.

Program Privzeta tempera- tura Temperaturno ob- močje	Referenčna hitrost ože- manja Razpon hi- trosti ože- manja	Največja količina perila	Opis programa
 Volna 40 °C 40 °C – Hladno	1200 vrt./min. 1200 vrt./min. – 400 vrt./ min.	1.5 (kg)	<b>Volнено perilo za strojno in ročno pranje ter drugo perilo</b> s simbolom za »roč-no pranje« <sup>3)</sup> .
Športna oblačila 30 °C 40 °C – Hladno	1200 vrt./min. 1200 vrt./min. – 400 vrt./ min.	2 (kg)	 Ne uporabljajte mehčalca in se prepričajte, da v predalu za pralno sredstvo ni ostankov mehčalca.  <b>Oblačila, ki jih nosite zunaj, tehnična, športna oblačila, vodoodporne in zrakoprepustne jakne, jakne z odstranljivim flisom ali notranjo podlogo.</b>   Če zaženete program pranja in sušenja, faza sušenja deluje tudi kot sredstvo za obnovitev vodoodbojnosti oblačil. <b>Preverite, ali je na etiketi za nego perila navedeno, da je dovoljeno sušenje v sušilnem stroju.</b>
Puhovke 30 °C 40 °C – Hladno	1200 vrt./min. 1200 vrt./min. – 400 vrt./ min.	2 (kg)	Poseben program za <b>eno jakno s perjem/puhovko ali prešito odejo</b> , prav tako s sintetičnim polnilom. Če oznaka za nego perila dovoljuje, zaženite celoten program pranja in sušenja, da ohranite izgled in toplotno funkcionalnost.
Denim 30 °C 40 °C – Hladno	1200 vrt./min. 1200 vrt./min. – 400 vrt./ min.	4 (kg)	<b>Poseben program za oblačila iz denima z nežno fazo pranja za zmanjšanje bledenja barv in madežev.</b> Za boljše nego je priporočena manjša količina perila.
Športna oblačila 30 °C 40 °C – Hladno	1200 vrt./min. 1200 vrt./min. – 400 vrt./ min.	4 (kg)	<b>Mešana športna oblačila.</b> Malo umazano perilo ali perilo za osvežitev.



Program	Referenčna hitrost ožemanja	Največja količina perila	Opis programa
Privzeta temperatura Temperaturno območje	Razpon hitrosti ožemanja		
<b>Programi s paro<sup>4)</sup></b>			
<p>Paro lahko uporabite za suho, oprano ali enkrat nošeno perilo. Ti programi lahko zmanjšajo pomečkanost in neprijeten vonj perila ter perilo zmehčajo.</p> <p>Ne uporabljajte pralnega sredstva! Po potrebi odstranite madeže s pranjem ali z lokalnim sredstvom za odstranjevanje madežev.</p> <p>Program s paro ne opravi higienskega cikla.</p> <p>Programa s paro ne nastavite za naslednje vrste perila:</p> <ul style="list-style-type: none"> <li>• Perilo, ki ga je treba oprati pri temperaturi, nižji od 40 °C.</li> <li>• Perilo, ki ni označeno kot primerno za strojno sušenje.</li> <li>• Perilo z oznako »samo za kemično čiščenje«.</li> </ul>			
Para 	-	1 (kg)	Program s paro za <b>bombažno in sintetično perilo</b> . Ta cikel pomaga osvežiti in zgladiti perilo. Tega programa ne nastavljajte za perilo, oprano pri temperaturah, nižjih od 40 °C.
Para - kašmir 	-	1 (kg)	<b>Volna in kašmir</b> . Kratek program za osvežitev brez pranja največ 1 kg volnenga perila in perila iz kašmira, ki sta primerna tako za strojno kot ročno pranje. Pri manjši količini perila lahko trajanje programa še dodatno skrajšate s funkcijo Stopnja pare.
Izpiranje	1600 vrt./min. 1600 vrt./min. – 400 vrt./min.	10 (kg)	<b>Vse tkanine razen volnenih in zelo občutljivih</b> . Program za izpiranje in ožemanje perila. Privzeto število vrtljajev centrifuge se uporablja za bombažna oblačila. Znižajte število vrtljajev centrifuge glede na vrsto perila. Po potrebi nastavite funkcijo Dodatno izpiranje, da dodate izpiranja. Ob nizkem številu vrtljajev centrifuge aparat izvede nežna izpiranja in kratko ožemanje.
Ožemanje	1600 vrt./min. 1600 vrt./min. – 400 vrt./min.	10 (kg)	<b>Vse tkanine razen volnenih in zelo občutljivih</b> . Program za ožemanje perila in črpanje vode, ki je ostala v bobnu. Privzeto število vrtljajev centrifuge se uporablja za bombažna oblačila. Znižajte število vrtljajev centrifuge glede na vrsto perila.

Program Privzeta tempera- tura Temperaturno ob- močje	Referenčna hitrost ože- manja Razpon hi- trosti ože- manja	Največja količina perila	Opis programa
Izčrpavanje	-	10 (kg)	<b>Vse tkanine razen volnenih in zelo občutljivih.</b> Program za črpanje vode, ki je ostala v bobnu.

1) **V skladu z Uredbo Komisije (EU) 2019/2023.** Ta program pri privzeti temperaturi in hitrosti ožemanja, samo v načinu pranja, z nazivno zmogljivostjo 10 kg lahko skupaj v istem ciklu opere običajno umazano bombažno perilo, za katerega je proizvajalec navedel, da je primerno za pranje pri 40 °C ali 60 °C.



Za doseženo temperaturo v perilu, trajanje programa in druge podatke si oglejte poglavje »Vrednosti porabe«.

Najučinkovitejši programi v smislu porabe energije so običajno tisti, ki delujejo pri nižjih temperaturah in trajajo dlje.

2) **V skladu z Uredbo Komisije (EU) 2019/2023.** Ta program pri privzeti temperaturi in hitrosti ožemanja, v načinu pranja in sušenja, z nazivno zmogljivostjo 6 kg in stopnjo suhosti za v omaro lahko skupaj v istem ciklu izvede pranje in sušenje običajno umazanega bombažnega perila, za katerega je proizvajalec navedel, da je primerno za pranje pri 40 °C ali 60 °C; po fazi sušenja lahko perilo takoj spravite v omaro.



3) Med tem ciklom se bobnen obrača počasi, da je zagotovljeno nežno pranje. Morda bo videti, kot da se bobnen obrača ali se ne obrača pravilno, a to je normalno za ta program.

4) Če nastavite program s paro pri suhem perilu, je lahko perilo ob koncu cikla vlažno. Bolje je, da oblačila za 10 minut izpostavite svežemu zraku, da se lahko vlaga posuši. Ko se program zaključi, perilo hitro vzemite iz bobna. Po ciklu s paro bo morda vseeno potrebno likanje, vendar bo zahtevalo manj truda.

## Kompatibilnost programskih možnosti





Ko nastavite program pranja in odprete meni , se na prikazovalniku prikažejo samo razpoložljive funkcije.

 **Varovalo za otroke**,  **Zamik vklopa** in  **Spomin** lahko izberete pri vseh programih.

Funkcij Odstr. Madežev, Predpranje in Namakanje **ne morete** nastaviti skupaj.

Dodatni programi in nastavitve so na voljo s prenosom aplikacije APP.

	Prihranek časa <sup>1)</sup>	Hitrost ožemanja	Izpi. in zad. Vode <sup>2)</sup>	Tiho	Odstr. Madežev <sup>3)</sup>	Predpranje	Namakanje	Dodatno izpiranje	Plus para <sup>3)</sup>	Dodatna mehkoča	Brez mečkanja	Stopnja pare	Čas sušenja	Stopnja suhosti <sup>4)</sup>
Bombaž	■	■	■	■	■	■	■	■	■	■	■	■	■	■
Sintetika	■	■	■	■	■	■	■	■	■	■	■	■	■	■
Eco 40-60	■	■	■	■	■	■	■	■	■	■	■	■	■	■ <sup>5)</sup>
NonStop 3h/3kg								■						
Občutljivo	■	■	■	■				■		■	■		■	
Svila		■											■	
Volna/Roč. Pranje  ®		■	■										■	
Športna ob- lačila		■	■					■			■		■	
Puhovke		■	■					■			■		■	
Denim		■	■	■	■			■	■	■	■		■	■ <sup>5)</sup>
Športna ob- lačila		■	■			■		■			■		■	
Para 												■		
Para - ka- šmir 												■		
Izpiranje		■	■					■			■			
Ožemanje		■												
Izčrpavanje														

1) Če nastavite najkrajše trajanje, priporočamo, da zmanjšate količino perila. Napravo je mogoče povsem napolniti, vendar so lahko rezultati pranja manj zadovoljivi.

2) Ta funkcija ni na voljo pri nastavitvi 400 vrt./min.

3) Ta funkcija ne deluje pri temperaturah, nižjih od 40 °C.

4) Pri nekaterih programih je Suho, omara edina razpoložljiva funkcija.

5) Lažje likanje ni na voljo pri tem programu.

## Ustrezna pralna sredstva za vsak program

Program	Univerzalni prašek <sup>1)</sup>	Univerzalno tekoče pralno sredstvo	Tekoče pralno sredstvo za barvasto perilo	Občutljivo volneno perilo	Posebno
Bombaž	▲	▲	▲	--	--
Sintetika	▲	▲	▲	--	--
Eco 40-60	▲	▲	▲	--	--
NonStop 3h/3kg	--	▲	▲	--	--
Občutljivo	--	--	--	▲	▲
Svila	--	--	--	▲	▲
Volna/Svila	--	--	--	▲	▲
Športna oblačila	--	--	--	▲	▲
Puhovke	--	▲	▲	--	▲
Denim	--	--	▲	▲	▲
Športna oblačila	--	▲	▲	--	▲

1) Pri temperaturah, višjih od 60 °C, je priporočena uporaba praška.

▲ = Priporočeno

-- = Ni priporočeno

## 12.2 Woolmark Apparel Care - modra



- Postopek pranja volne tega stroja so odobrili pri podjetju Woolmark za

pranje volnenih oblačil z oznako za »ročno pranje«, pod pogojem, da so oblačila oprana v skladu z navodili, ki jih je izdal proizvajalec tega pralnega stroja. Upoštevajte navodila z etikete za sušenje perila in druga navodila za nego perila. M1230

- Postopek sušenja volne tega stroja so odobrili pri podjetju Woolmark za sušenje oblačil, ki vsebujejo volno in imajo oznako za »ročno pranje«, pod pogojem, da so oblačila posušena v skladu z navodili, ki jih je izdal proizvajalec tega stroja. Upoštevajte priporočila na nalepki s simboli za nego in druga navodila za nego perila. M1399

Woolmarkov simbol je certifikacijska znamka v številnih državah.

## 12.3 Samodejno sušenje

Stopnja sušenja	Vrsta tkanine	Količina perila
<b>Zelo suho</b> Za perilo iz frotirja	<b>Bombaž in posteljnina</b> (kopalni plašči, brisače itd.)	do 6 kg
	<b>Denim</b> (jeans, odporna oblačila, kot so delovna oblačila iz denima)	do 4 kg
<b>Suho, omara</b> Za perilo, ki ga nameravate shraniti	<b>Bombaž in posteljnina</b> (kopalni plašči, brisače itd.)	do 6 kg
	<b>Sintetično in mešano perilo</b> (jopice, bluze, spodnje perilo, gospodinjsko perilo in posteljnina)	do 4 kg
	<b>Občutljivo perilo</b> (perilo iz akrila, viskoze in mešano občutljivo perilo)	do 2 kg
	<b>Volnena oblačila</b> (volnene jopice)	do 1 kg
	<b>Oblačila za športne dejavnosti na prostem</b> (oblačila, ki jih nosite zunaj, tehnična, športna oblačila, vodoodporne in zrakoprepustne jakne, shell jakne)	do 2 kg
	<b>Puhovke</b> (ena puhovka)	do 2 kg
	<b>Športna oblačila</b> (mešana športna oblačila)	do 4 kg
	<b>Denim</b> (oblačila iz denima, jeans)	do 4 kg
	<b>Svila</b> (svilena in zelo občutljiva oblačila)	do 0.5 kg
<b>Lažje likanje</b> Primerno za likanje	<b>Bombaž in posteljnina</b> (rjuhe, prti, srajce itd.)	do 6 kg

## 12.4 Časovna nastavitev sušenja

Stopnja sušenja	Vrsta tkanine	Količina perila (kg)	Hitrost ožemanja (rpm)	Priporočeno trajanje (min)
<b>Zelo suho</b> Za perilo iz frotirja	<b>Bombaž in posteljnina</b> (kopalni plašči, brisače itd.)	6	1600	280 - 300
		4	1600	170 - 190
		2	1600	120 - 130
	<b>Denim</b> (jeans, odporna oblačila, kot so delovna oblačila iz denima)	4	1200	230 - 250
		2	1200	140 - 160
<b>Suho, omara</b> Za perilo, ki ga nameravate shraniti	<b>Bombaž in posteljnina</b> (kopalni plašči, brisače itd.)	6	1600	270 - 290
		4	1600	160 - 180
		2	1600	110 - 120
	<b>Sintetično in mešano perilo</b> (jopice, bluze, spodnje perilo, gospodinjsko perilo in posteljnina)	4	1200	170 - 190
		2	1200	100 - 120
	<b>Občutljivo</b> (perilo iz akrila, viskoze in mešano občutljivo perilo)	2	1200	140 - 160
		1	1200	70 - 90
	<b>Volna</b> (volnene jopice)	1	1200	90 - 110
	<b>Oblučila za športne dejavnosti na prostem</b> (oblačila, ki jih nosite zunaj, tehnična, športna oblačila, vodoodporne in zrako-prepustne jakne, shell jakne)	2	1200	140 - 160
		1	1200	90 - 110
	<b>Puhovke</b> (ena puhovka)	2	1200	140 - 160
		1	1200	90 - 110
	<b>Športna oblačila</b> (mešana športna oblačila)	4	1200	120 - 140
		2	1200	90 - 110
	<b>Denim</b> (oblačila iz denima, jeans)	4	1200	220 - 240
		2	1200	130 - 150
	<b>Svila</b> (svilena in zelo občutljiva oblačila)	0.5	1000	60 - 80

Stopnja sušenja	Vrsta tkanine	Količina perila (kg)	Hitrost ožemaja (rpm)	Priporočeno trajanje (min)
Lažje likanje Primerne za likanje	Bombaž in posteljnina (rjuhe, prti, srajce itd.)	6	1600	160 - 180
		4	1600	100 - 120
		2	1600	50 - 60

## 13. FUNKCIJE

### 13.1 Uvod

- i** Ko odprete meni  **Več**, prikazovalnik prikazuje samo funkcije, ki so na voljo za nastavljen program.

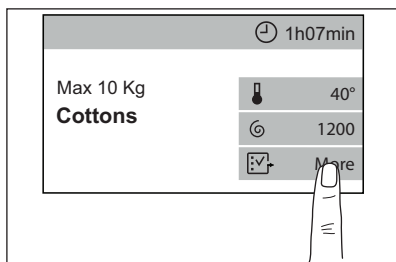

- i** Ko je bližnjica do funkcije na zaslonu povzetka programov, tapnite nanjo, da neposredno odprete ustrezni podmeni funkcije.

Za vklop/izklop funkcije ali odpiranje podmenija funkcije tapnite na vrstico funkcije.

Za izhod iz podmenija funkcije ponovno tapnite na vrstico funkcije.

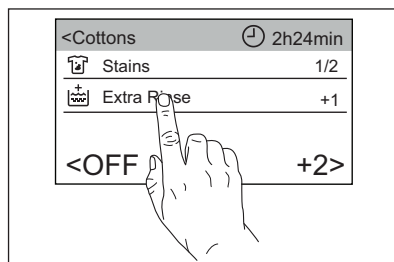

Za vrnitev na zaslon povzetka programov tapnite na programsko vrstico.

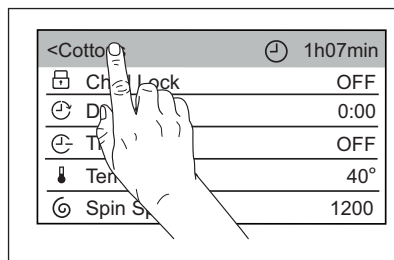

### 13.2 Varovalo za otroke

S to funkcijo lahko otrokom preprečite nenamerno upravljanje naprave.

Za **vklop** te funkcije:

- Tapnite na vrstico **Varovalo za otroke**; naprava se samodejno vrne na zaslon povzetka programov in **prikaže se bližnjica** .

To funkcijo lahko vklopite:

- Po pritisku tipke **Vklop/Prekinitev**: tipka **Vklop/Prekinitev** in zaslon na



dotik sta izklopljena. Napravo lahko izklopite s tipko On/Off.

- Pred pritiskom tipke Vkllop/Prekinitev: naprave ni mogoče vklopiti.

 Naprava po izklopu ohrani izbor te funkcije.

Za **izklop** te funkcije:



- Tri sekunde držite pritisnjeno bližnjico , da **izgine**.

 Če je bližnjica  prikazana, lahko to funkcijo **aktivirate** tako, da tapnete na bližnjico  brez odpiranja menija **Več**. Oglejte si »Bližnjice« v poglavju Nastavitve stroja.

### 13.3 Zamik vklopa

S to funkcijo lahko vklop programa premaknete na ustrežnejši čas.

1. Tapnite na vrstico **Zamik vklopa**, da odprete podmeni.
2. Pomikajte se levo ali desno po vrstici za ure in/minute, da nastavite želeni zamik vklopa.

Ko se vrnete na zaslon povzetka programov, se prikaže indikator  in nastavljen zamik vklopa, ki se izmenjujeta z indikatorjem  in trajanjem programa.



Po dotiku tipke Vkllop/Prekinitev naprava začne z odštevanjem in vrata so zaklenjena.

### 13.4 Prihranek časa

S to funkcijo lahko skrajšate čas trajanja programa (**Off**= običajno trajanje programa).

1. Tapnite na vrstico **Prihranek časa**, da odprete podmeni.
2. Pomikajte se po vrstici podmenija desno, da nastavite:
  - Funkcijo **Hitri program (Med.)**: če je perilo normalno ali malo umazano, je priporočljivo skrajšati program pranja.
  - Funkcijo **Izredno hitro (Max.)**: v primeru manjše količine perila.

Ko se vrnete na zaslon povzetka programov, se prikaže indikator  **Hitri**

**program** ali  **Izredno hitro** namesto indikatorja , trajanje programa pa se posodobi.

### 13.5 Temperatura

Ko izberete program pranja, naprava samodejno predlaga privzeto temperaturo.

1. Tapnite na vrstico **Temperatura**, da odprete podmeni.
2. Pomikajte se po vrstici podmenija, da nastavite želeno temperaturo.

**Hladno** = Hladno pranje.

Ko se vrnete na zaslon povzetka programov, se prikaže nastavljena temperatura.

### 13.6 Hitrost ožemanja

Ko nastavite program, naprava samodejno izbere najvišje število vrtljajev centrifuge.

1. Tapnite na vrstico **Hitrost ožemanja**, da odprete podmeni.
2. Pomikajte se po vrstici podmenija desno ali levo za:
  - **Znižanje števila vrtljajev centrifuge.**

 Na prikazovalniku se prikaže le število vrtljajev centrifuge, ki je na voljo pri nastavljenem programu.

- **Ali vklop funkcije Izpi. in zad. Vode.** Ko se vrnete na zaslon povzetka programov, se prikaže indikator . Voda zadnjega izpiranja se ne izčrpa in s tem prepreči mečkanje perila. Program pranja se konča z vodo v bobnu, končno ožemanje pa se ne izvede.

Vrata ostanejo zaklenjena.

Boben se občasno obrne in na ta način zmanjša zmečkanost perila. Če želite vrata odkleniti, morate izčrpati vodo.

Dotaknite se tipke **Vkllop/Prekinitev**: naprava izvede fazo ožemanja in izčrpa vodo.

- **Ali vklop funkcije Tiho.** Ko se vrnete na zaslon povzetka programov, sveti indikator .



Vse faze ožemanja (vmesno in končno ožemanje) so ukinjene, program pa se konča z vodo v bobnu. To pomaga zmanjšati mečkanje. Ker je program zelo tih, je primeren za uporabo ponoči, ko je električna energija cenejša. Pri nekaterih programih se izpiranje izvaja z večjo količino vode.

Vrata ostanejo zaklenjena. Boben se občasno obrne in na ta način zmanjša zmečkanost perila. Če želite vrata odkleniti, morate izčrpati vodo.

Dotaknite se tipke **Vklop/Prekinitev**: naprava izvede samo fazo črpanja.

- i** Naprava samodejno izčrpa vodo po približno 18 urah.

### 13.7 ))) Stopnja suhosti

Če tapnete na **Stopnja suhosti**, lahko spremenite samodejno stopnjo sušenja:

- **Lažje likanje**: perilo za likanje.
- **Suho, omara**: perilo, ki ga nameravate pospraviti.
- **Zelo suho**: perilo, ki ga nameravate povsem posušiti.

Ko se vrnete na zaslon povzetka programov, se poleg simbola ))) prikaže nastavljena stopnja, trajanje programa pa se posodobi.

- i** Ta funkcija je na voljo samo, ko nastavite program sušenja (sveti indikator **Sušenje**). Naprava predlaga **Suho, omara** kot privzeto stopnjo, spreminjanje stopnje sušenja pa ni možno pri vseh programih.

### 13.8 ☹ Čas sušenja

Zahvaljujoč tej funkciji je mogoče nastaviti najprimernejši čas za sušenje perila (oglejte si razpredelnico »Sušenje z nastavljenim časom«). Na prikazovalniku se prikaže nastavljena vrednost:

1. Tapnite na vrstico **Čas sušenja**, da odprete podmeni.

2. Pomikajte se levo ali desno po vrstici za ure in/minute, da nastavite želeni čas sušenja.

Ko se vrnete na zaslon povzetka programov, se poleg simbola ☹ prikaže nastavljen čas, trajanje programa pa se posodobi.

- i** Najkrajši čas sušenja je 10 minut.

### 13.9 ☹ Odstr. Madežev

1. Tapnite na vrstico **Odstr. Madežev**, da odprete podmeni.
2. Tapnite na vrstico funkcije, ki jo želite nastaviti:

- **Odstr. Madežev**

To funkcijo izberite, da močno umazano perilo ali perilo z madeži predhodno obdelate s sredstvom za odstranjevanje madežev.

V predelek  vlijte sredstvo za odstranjevanje madežev. Sredstvo za odstranjevanje madežev se predhodno zmeša s pralnim sredstvom in ogreje, da se izboljša njegova učinkovitost.

- i** Ta funkcija lahko podaljša trajanje programa.

- i** Ta funkcija ne deluje pri temperaturah pranja, nižjih od 40 °C.

- **Predpranje**

To funkcijo uporabite za dodajanje faze predpranja pri 30 °C pred pranjem.

Ta funkcija je priporočljiva za močno umazano perilo, še posebej, če vsebuje pesek, prah, blato in druge trdne delce.

- i** Ta funkcija lahko podaljša trajanje programa.

- **Namakanje**

To funkcijo uporabite pri izredno umazanem perilu. Naprava perilo pred pranjem namaka približno pol ure pri temperaturi 30 °C.

Ko se vrnete na zaslon povzetka programov, je prikazana bližnjica .

### 13.10 Dodatno izpiranje



S to funkcijo lahko dodate do tri izpiranja glede na izbrane programe pranja.

Uporabno za osebe, ki so alergične na pralna sredstva in imajo občutljivo kožo.

1. Tapnite na vrstico **Dodatno izpiranje**, da odprete podmeni funkcij.
2. Pomikajte se po vrstici desno, da dodate 1, 2 ali 3 dodatna izpiranja (**Off**= brez dodatnega izpiranja).

Ko se vrnete na zaslon povzetka programov, je prikazana bližnjica . Pike ponazarjajo število dodatnih izbranih izpiranj.

 Ta funkcija podaljša trajanje programa.

 Če je funkcija Dodatno izpiranje nastavljena kot privzeta možnost in izberete združljiv program pranja, se na prikazovalniku na dotik prikaže . V tem primeru je možno z nastavitvijo funkcije Dodatno izpiranje dodati samo eno izpiranje .

### 13.11 Plus para

Ta funkcija doda fazo s paro, kateri sledi kratka faza proti mečkanju na koncu programa pranja.

Faza s paro zmanjša mečkanje tkanin in olajša likanje.

Tapnite na vrstico **Plus para** za vklop funkcije (stanje **On**).

 Ta funkcija lahko podaljša trajanje programa.

 Majhna količina perila pomaga doseči boljše rezultate.

Ko se vrnete na zaslon povzetka programov, je prikazana bližnjica .

### 13.12 Dodatna mehkoča

Nastavite funkcijo Dodatna mehkoča za optimizirano porazdelitve mehčalca in bolj mehko perilo.

Priporočljiva je pri uporabi mehčalca.

 Ta funkcija malce podaljša trajanje programa.

Tapnite na vrstico Dodatna mehkoča za vklop funkcije (stanje **On**).

Ko se vrnete na zaslon povzetka programov, je prikazana bližnjica .

### 13.13 Brez mečkanja

Ko je nastavljena ta funkcija, se na koncu programa boben nežno premika približno 30 minut za mehkočo oblačil.

Tapnite na vrstico **Brez mečkanja** za vklop funkcije (stanje **On**).

Ko se vrnete na zaslon povzetka programov, je prikazana bližnjica .

### 13.14 Stopnja pare

Pri tej funkciji lahko spremenite stopnjo pare glede na količino perila.

1. Tapnite na vrstico **Stopnja pare**, da odprete podmeni.
2. Pomikajte se po seznamu desno ali levo, da nastavite eno izmed naslednjih stopenj:
  - **Najmanj**
  - **Srednje**
  - **Največ**

 Na voljo samo pri programu **Para**.

### 13.15 ☆ Spomin

Pri tej funkciji lahko shranite dva najpogosteje uporabljena programa pranja.

Za **shranitev** vaših najljubših programov:

1. Najprej nastavite program pranja in zelene funkcije.
2. Tapnite na vrstico **Spomin**, da odprete podmeni.
3. Tapnite na **Spomin 1** ali **Spomin 2**, da shranite nastavljen program.

Stanje se spremeni s **Prazno** na **Poraba**.

Ko se vrnete na zaslon seznama programov, se poleg imena programa, ko ga nastavite, prikaže **M1** ali **M2**.

- i** Po tem se ob vsakem vklopu naprave programa **M1** in/ali **M2** prikažeta med prvimi petimi programi, ki jih samodejno predlaga naprava, in lahko ju nastavite neposredno na zaslonu seznama programov.

		⌚ 1h07min
Settings		
Cottons		🔥 40°
<b>Cottons</b>	<b>M1</b>	🔄 1200
Synthetics		
Delicates		👉 More

Za **spremembo** shranjenega programa:

1. Najprej nastavite program pranja in zelene funkcije.
2. Tapnite na vrstico **Spomin**, da odprete podmeni.
3. Tapnite na vrstico **Spomin 1** ali **Spomin 2** s stanjem **Poraba**. Prikaže se sporočilo z vprašanjem, ali želite izbrisati ali zamenjati shranjen program.

4. Tapnite na **Nadomesti**. Za **preklic** shranjenega programa:

1. Tapnite na vrstico **Spomin**, da odprete podmeni.
2. Tapnite na vrstico **Spomin 1** ali **Spomin 2**. Prikaže se sporočilo z vprašanjem, ali želite izbrisati ali zamenjati shranjen program.
3. Tapnite na **Prazno**. **M1** ali **M2** izgine z zaslona seznama programov.

## 13.16 📶 Oddaljeni vklop

- i** Oddaljen vklop je na voljo po zaključeni namestitvi in prenosu aplikacije ter brezžični povezavi za napravo. Oglejte si poglavje »Nastavitev povezljivosti WiFi«.

S to funkcijo lahko na daljavo zaženete program pranja.

Tapnite na vrstico **Oddaljeni vklop**, da ga vklopite.

Ko se vrnete na zaslon povzetka programov, je prikazana bližnjica 📶, vrata pa so zaklenjena.

- i** Če je vklopljen **Oddaljeni vklop**, funkcija stanja pripravljenosti **ne izklopi** naprave.

# 14. VSAKODNEVNA UPORABA - SAMO PRANJE

- !** **OPOZORILO!**  
Oglejte si poglavja o varnosti.

## 14.1 Uporaba tipala teže

- i** Za pravilno uporabo tipala teže mora biti pri vklopu naprave boben prazen. Program nastavite, **PREDEN** daste perilo v boben.

## 14.2 Pred vklopom naprave

1. Poskrbite, da bo vtič vtaknjen v vtičnico.
2. Preverite, ali je pipa odprta.

## 14.3 Vklop naprave

Pritisnite tipko **On/Off** za vklop naprave.

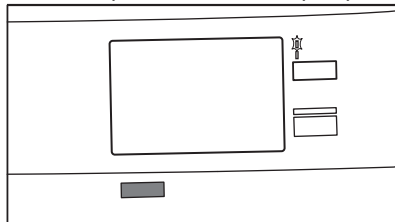

Oglasi se kratek zvočni signal (če je vklopljen). Zasveti indikator **Pranje**. Svetleča dioda tipke **Vklop/Prekinitev** utripa.

## 14.4 Funkcija stanja pripravljenosti

Funkcija stanja pripravljenosti samodejno izklopi napravo za zmanjšanje porabe energije v naslednjih primerih:

- Ko naprave ne uporabljate pet minut pred pritiskom tipke **Vklop/Prekinitev** in vklopom naprave. Pritisnite tipko **On/Off** za ponoven vklop naprave.
- Pet minut od konca programa pranja. Pritisnite tipko **On/Off** za ponoven vklop naprave. Na prikazovalniku se prikaže konec zadnjega nastavljenega programa. Z obračanjem gumba za izbiro programa nastavite nov program.

**i** Če nastavite program ali funkcijo, ki se konča z vodo v bobnu, funkcija stanja pripravljenosti **ne izklopi** naprave in vas na ta način opozori, da je treba izčrpati vodo.

**i** Če je vklopljen **Oddaljeni vklop**, funkcija stanja pripravljenosti **ne izklopi** naprave.

## 14.5 Nastavitev programa

1. Obrnite gumb za izbiro programa, da nastavite zeleni program.

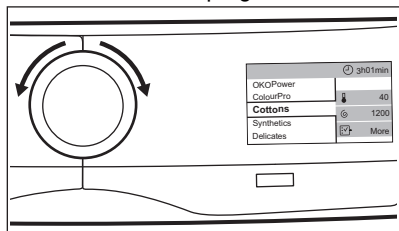

Ali pa tapnete na ime programa v oknu povzetka programov, da se vrnete v okno s seznamom programov, in se pomikajte po seznamu programov gor ali dol, da nastavite zeleni program.

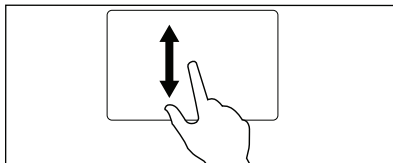

Zgornja vrstica sporoča, da bo izvedena samo faza pranja.

Wash	🕒	1h07min
Max 10.0 Kg	🌡️	40
<b>Cottons</b>	🌀	1200
	📄	More

2. Po nekaj sekundah se na prikazovalniku prikaže zaslon povzetka programov, ki prikazuje največjo količino perila, privzeto temperaturo, najvišje število vrtljajev centrifuge in trajanje programa.
3. Lahko tapnete na vrstico **Temperatura**, da spremenite temperaturo vode.
4. Lahko tapnete na vrstico **Hitrost ožemanja** za spremembo števila vrtljajev centrifuge ali nastavitev funkcije **Izpi. in zad. Vode** ali **Tiho**.
5. Lahko tapnete na **Več**, da odprete meni dodatnih funkcij in nastavite eno ali več izmed njih.

Nato se na zaslonu povzetka programov prikažejo bližnjice nastavljenih funkcij.

**i** V primeru napačne izbire se prikaže sporočilo **Ta nastavev ni na voljo**.

## 14.6 Vstavljanje perila

1. Odprite vrata naprave. Prikaže se okno tipala teže.

Cottons
0.0 kg
Ready to start

2. Oblačila stresite, preden jih daste v bobnen.

3. Posamezne kose perila enega za drugim vstavite v boban.

Na prikazovalniku se teža perila posodablja v korakih po 0,5 kg, trajanje programa pa se posodobi skladno s tem, ko se vrnete na zaslon povzetka programov.

- i** Če daste v boban več perila, kot je največja količina, prikazovalnik opozarja, da je predlagana količina prekoračena. Perilo lahko kljub temu operete, vendar bo poraba vode in energije večja. Če želite zagotoviti najboljše porabo in rezultate pranja, odstranite odvečno perilo. Opozorilo o preveliki količini vstavljenega perila se prikaže samo pri programih, katerih največja količina perila je manjša od največje količine perila naprave.

4. Zaprite vrata. Pazite, da se perilo ne bo ujelo med tesnilo in vrata. Obstaja nevarnost iztekanja vode ali poškodbe perila.

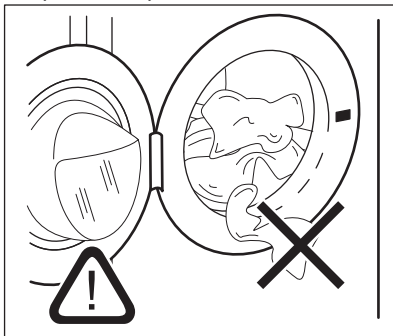

5. Če ste že nastavili funkcijo **Vrsta detergenta 1** ali **Vrsta detergenta 2** s povprečno predlagano količino za vrsto pralnega sredstva, ki ga uporabljate, naprava predlaga količino pralnega sredstva, ki ga morate dodati.

Cottons
Detergent advice:
<b>60ml / 50ml</b>
Type 1 / Type 2
Ready to start

Oglejte si razdelek »Doziranje detergenta« v poglavju »Nastavitve stroja«.

- i** Če spremenite program pranja po tem, ko zaprete vrata, lahko prikazovalnik opozori, da je perila več, kot je največja priporočena količina za novi program: odprite vrata in odstranite nekaj oblačil.

## 14.7 Dodajanje pralnega sredstva in dodatkov

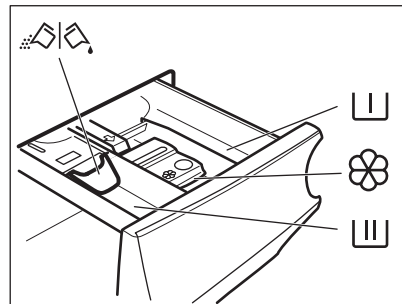

- MAX** Predelek za predpranje, program namakanja ali sredstvo za odstranjevanje madežev.
- MAX** Predelek za fazo pranja.
- Predelek za tekoče dodatke (mehčalec, škrob).
- MAX** Najvišja raven za tekoče dodatke.
- Loputa za pralni prašek ali tekoče pralno sredstvo.

- i** Vedno upoštevajte navodila z embalaže pralnih sredstev, a priporočamo, da ne prekoračite najvišje navedene ravni (**MAX**). Ta količina zagotavlja najboljše rezultate pranja.

- i** Po potrebi po pranju iz predala za pralno sredstvo odstranite ostanke pralnega sredstva.

## 14.8 Preverjanje položaja lopute

1. Predal za pralno sredstvo izvlačite, dokler se ne ustavi.
2. Ročico potisnite navzdol, da odstranite predal.

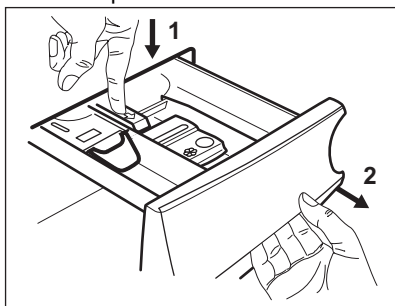

3. Če želite uporabiti prašek, obrnite loputo navzgor.

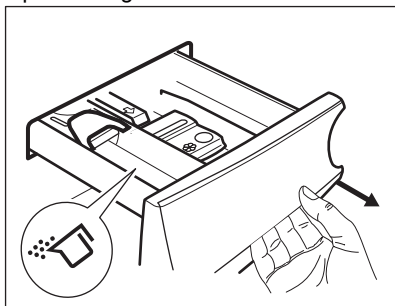

4. Če želite uporabiti tekoče pralno sredstvo, obrnite loputo navzdol.

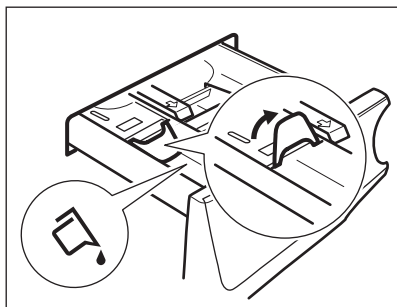

## **i** Ko je loputa v položaju NAVZDOL:

- Ne uporabljajte želatinastih ali gostih tekočih pralnih sredstev.
  - Ne dodajte večje količine tekočega pralnega sredstva, kot je označeno na loputi.
  - Ne nastavite faze predpranja.
  - Ne nastavite funkcije zamika vklopa.
5. Izmerite ustrezno količino pralnega sredstva in mehčalca.
  6. Pazljivo zaprite predal za pralno sredstvo.

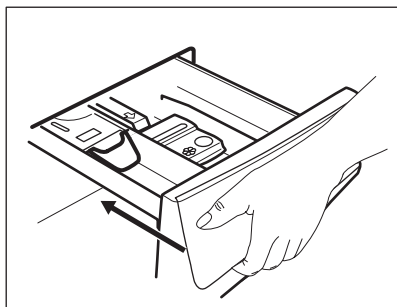





Loputa se med zapiranjem predala ne sme zatikati.

## 14.9 Vklop programa

1. Dotaknite se tipke **Vklop/Prekinitev**, da vklopite program. Ustrezna svetleča dioda preneha utripati in sveti.

Vrata so zaklenjena.

Prikaže se okno z opisom delujočega programa, ki prikazuje:

- Ime programa.
- Preostali čas do konca programa.
- Vrstico napredovanja.
- Najprej fazo ProSense, nato pa fazo delujočega programa.
- Indikator . Ko sveti, lahko še vedno zaustavite program in dodate oblačila.
- Indikator zaklenjenih vrat , ko indikator  ugasne.
- Predvideni čas konca programa.
- Bližnjico .

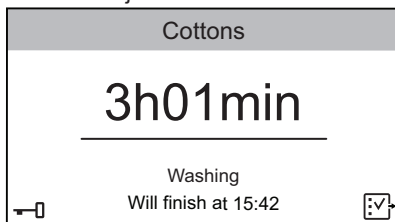

-  Preden naprava začne polniti vodo, lahko kratek čas deluje odtočna črpalka.

2. Po potrebi tapnite na , da odprete seznam funkcij in vklopite funkcijo **Varovalo za otroke**. Oglejte si razdelek »Varovalo za otroke« v poglavju »Funkcije«.

Prikaže se bližnjica . Približno tri sekunde pritiskajte , da izklopite **Varovalo za otroke**.

### Začetek programa z zamikom vklopa

1. Dotaknite se tipke **Vklop/Prekinitev**, da vklopite program.

Ustrezna svetleča dioda preneha utripati in sveti.

Vrata so zaklenjena.

Naprava začne odštevati, vrata so zaklenjena.

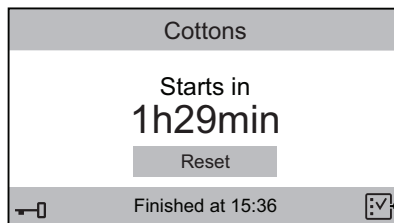

2. Tapnite na **Ponastavitev** za preključitev zamika vklopa, nato pa se dotaknite tipke **Vklop/Prekinitev** ali počakajte, da se odštevavanje konča.

Program se začne običajno.

-  Ob koncu odštevavanja se začne zaznavanje ProSense.

-  Med programom vas prikazovalnik obvesti o vsaki delujoči fazi (npr. pranju, izpiranju itd.).

## 14.10 Zaznavanje količine perila ProSense

Po dotiku tipke **Vklop/Prekinitev**:

1. ProSense začne z zaznavanjem količine perila za izračun dejanskega trajanja programa. Na prikazovalniku se prikaže sporočilo **Prilagajanje programa trenutni količini perila**. Naprava samodejno prilagodi trajanje programa količini perila za doseg odličnih rezultatov pranja v najkrajšem možnem času. Trajanje programa se lahko podaljša ali skrajša.
2. Po približno 20 minutah prikazovalnik prikaže novo trajanje programa, pričakovani čas trajanja programa in sporoča delujočo fazo.

-  Zaznavanje ProSense se izvede samo pri celotnih programih pranja.

## 14.11 Prekinitev programa in spreminjanje funkcij

Med izvajanjem programa lahko spremenite samo nekatere funkcije:

1. Dotaknite se tipke **Vklop/Prekinitev**. Utripati začne ustrezna svetleča dioda.

2. Tapnite na , da spremenite funkcije.
- Na seznamu funkcij bodo aktivne samo razpoložljive funkcije.
3. Ponovno se dotaknite tipke **Vklop/Prekinitiv**.

Program pranja se nadaljuje, trajanje programa pa lahko spremenite.

## 14.12 Preklic trenutnega programa



1. Pritisnite tipko **On/Off** za preklic programa in izklop naprave.
2. Ponovno pritisnite tipko **On/Off** za vklop naprave.

Sedaj lahko nastavite nov program pranja.

 Če se je faza ProSense že izvedla in se je polnjenje z vodo že začelo, se zažene nov program **brez ponovitve faze ProSense**. Voda in pralno sredstvo se ne izčrpata, da se prepreči odpad.

## 14.13 Odpiranje vrat

 Če sta temperatura in raven vode v bobnu previsoki in/ali se boben še vedno vrti, ne morete odpreti vrat.

 Če sveti : temperatura vode in raven nista visoki in še vedno je možno odpreti vrata in dodati perilo.

Med izvajanjem programa ali zamika vklopa so vrata naprave zaklenjena.

1. Dotaknite se tipke **Vklop/Prekinitiv**. Na prikazovalniku ustrezen indikator zaklenjenih vrat ugasne.
2. Odprite vrata naprave. Po potrebi dodajte ali odstranite perilo.
3. Zaprite vrata in se dotaknite tipke **Vklop/Prekinitiv**.

Izvajanje programa ali zamika vklopa se nadaljuje.

## 14.14 Konec programa

Ob koncu programa se naprava samodejno izklopi. Oglasijo se zvočni signali (če so vklopljeni).

Prikazovalnik sporoča, da je program končan, in prikaže **0h00min**.

Tipka **Vklop/Prekinitiv** ugasne.

Vrata se odklenejo, indikator  pa ugasne.

1. Pritisnite tipko **On/Off** za izklop naprave.

Pet minut po koncu programa funkcija varčevanja z energijo samodejno izklopi napravo.



 Ob ponovnem vklopu naprave se na prikazovalniku prikaže konec zadnjega izbranega programa. Z obračanjem gumba za izbiro programa nastavite nov program.

2. Iz naprave odstranite perilo.
3. Preverite, ali je boben prazen.
4. Vrata in predal za pralno sredstvo pustite priprta, da preprečite nastajanje plesni in neprijetnih vonjav.
5. Zaprite pipo.



## 14.15 Izčrpanje vode po koncu programa

Če ste izbrali program ali funkcijo, ki ne izčrpa vode zadnjega izpiranja, je program končan, a:

- Na prikazovalniku se prikaže **0 min**, tipka **Vklop/Prekinitiv** pa začne utripati.
- Boben se še vedno obrača v rednih intervalih in na ta način prepreči mečkanje perila.
- Indikator  še vedno sveti, vrata pa ostanejo zaklenjena.
- Če želite odpreti vrata, morate izčrpati vodo:

1. Dotaknite se tipke **Vklop/Prekinitiv**:
  - Če ste nastavili , naprava izčrpa vodo in zažene centrifugo.
  - Če ste nastavili , naprava samo izčrpa vodo.



- Po potrebi spremenite število vrtljajev centrifuge, ki ga predlaga naprava: dotaknite se tipke **Vklop/Prekinitiv**, da prekinete program; tapnite na , nato pa na vrstico **Hitrost ožemanja**.
- Ko je program zaključen in indikator zaklenjenih vrat  ugasne, lahko odprete vrata.
- Nekaj sekund pritisčajte tipko **On/Off**, da izklopite napravo.



V vsakem primeru naprava samodejno izčrpa vodo po približno 18 urah.

## 15. VSAKODNEVNA UPORABA - PRANJE IN SUŠENJE



**OPOZORILO!**  
Oglejte si poglavja o varnosti.



Ta naprava je samodejni pralno-sušilni stroj.

### 15.1 Celotni programi - Pranje in sušenje



Niso vsi programi združljivi s funkcijo sušenja. Program **NonStop 3h/3kg** je že celoten program pranja in sušenja.

Perilo lahko perete in sušite ob nastavljenem »Programu non stop«. Opis postopka:

- Nekaj sekund pritisčajte tipko **On/Off**, da vklopite napravo.
- Gumb za izbiro programa obrnite na program pranja. Na prikazovalniku se prikažejo privzeta temperatura, število vrtljajev centrifuge in največja priporočena količina perila za fazo pranja.
- Če želite vklopiti tudi funkcijo sušenja, se enkrat dotaknite tipke **Režim**. Zasvetita indikatorja **Pranje** in **Sušenje**. Na prikazovalniku se prikažeta indikatorja  in **Omara**. Na prikazovalniku se prikaže tudi največja priporočena količina perila za program pranja in sušenja (npr. 6 kg za bombaž).

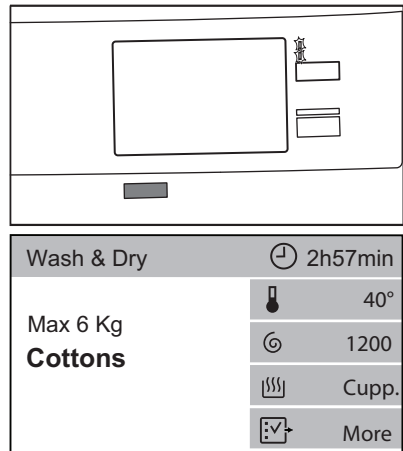

Pri sušenju velike količine perila se prepričajte, da perilo ni zamotano in da je enakomerno porazdeljeno po bobnu.



Na začetku sušenja (3 - 5 minut) lahko pride do rahlo glasnejšega delovanja. To je zaradi kompresorja in je povsem običajno za naprave, ki jih poganja kompresor, kot so hladilniki, zamrzovalniki itd.

- Tapnite na  **Omara**, da odprete meni **Stopnja suhosti**.

### 15.2 Pranje in sušenje - Samodejne stopnje

- Ko odprete meni **Stopnja suhosti**, se pomikajte po vrstici podmenija levo ali desno za spremembo stopnje

sušenja. V primeru združljivosti s programom je možno nastaviti eno od naslednjih stopenj:

- Lažje likanje:** za bombažna oblačila;
- Suho, omara:** za bombažna in sintetična oblačila;
- Zelo suho:** za bombažna oblačila.

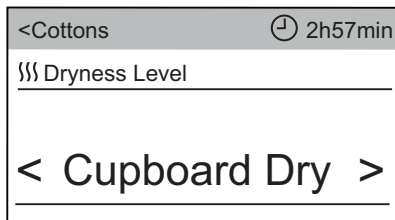

2. Tapnite na **}}} Stopnja suhosti** in nato zgornjo vrstico, da se vrnete na zaslon povzetka programov. Na prikazovalniku se prikažeta nastavljena stopnja (npr. Zelo suho) in posodobljeno trajanje programa.

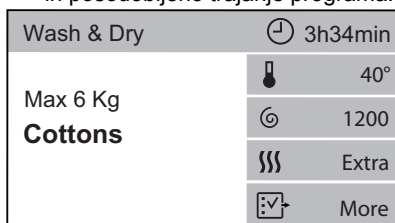

Časovna vrednost na prikazovalniku predstavlja trajanje obeh ciklov, pranja in sušenja.



Če želite dobro posušiti perilo z manjšo porabo energije in v krajšem času, naprava ne dovoli nastaviti prenizkega števila vrtljajev centrifuge za perilo, ki ga nameravate prati in sušiti.

3. Po potrebi spremenite število vrtljajev centrifuge in temperaturo vode, nato pa med razpoložljivimi funkcijami nastavite zelene.
4. Posamezne kose perila enega za drugim vstavite v stroj.
5. V ustreznem predelku dajte pralno sredstvo in dodatke.
6. Dotaknite se tipke Vklp/Prekinitev, da vklopite program. Vrata se zaklenejo. Začne se preverjanje količine perila ProSense. Med

izvajanjem programa vas prikazovalnik obvešča o vsaki fazi.

## 15.3 Pranje in sušenje z nastavljenim časom

1. Ko odprete meni **Stopnja suhosti**, tapnite na vrstico **}}} Stopnja suhosti**, da jo zaprete. Prikaže se seznam funkcij.

<Cottons	⌚ 2h14min
⌚ Spin Speed	1200
}}} Dryness Level	OFF
⌚ Time Dry	0:10
👕 Stains	OFF
⊕ Extra Rinse	OFF

2. Tapnite na vrstico **⌚ Čas sušenja**.

<Cottons	⌚ 2h14min
⌚ Time Dry	0:10
<b>0 h</b> 1>	
<b>&lt;0 10min 20&gt;</b>	

Najkrajši nastavljen čas sušenja je 10 minut.

3. Pomikajte se levo ali desno po vrstici za ure in minute, da nastavite čas sušenja.

<Cottons	⌚ 3h34min
⌚ Time Dry	1:30
<b>&lt;0 1 h 2&gt;</b>	
<b>&lt;20 30min 40&gt;</b>	

4. Tapnite na **⌚ Čas sušenja** in nato zgornjo vrstico, da se vrnete na zaslon povzetka programov. Na prikazovalniku se prikažeta nastavljen čas sušenja in posodobljeno trajanje programa.

Wash & Dry	3h34min
Max 6 Kg	40°
<b>Cottons</b>	1200
	1h30m
	More

- Po potrebi spremenite število vrtljajev centrifuge in temperaturo vode, nato pa med razpoložljivimi funkcijami nastavite želene.
- Posamezne kose perila enega za drugim vstavite v stroj.
- V ustrezna predelka dajte pralno sredstvo in dodatke.
- Dotaknite se Vkllop/Prekinitev, da vklopite program. Vrata se zaklenejo. Začne se preverjanje količine perila ProSense. Med izvajanjem programa vas prikazovalnik obvešča o vsaki fazi.

## 15.4 Ob koncu programa sušenja

- Naprava se samodejno zaustavi.
- Oglasijo se zvočni signali (če so vklopljeni).

- Prikazovalnik sporoča, da je program končan, in prikaže **0h00min**.
- Indikator tipke Vkllop/Prekinitev ugasne. Vrata se odklenejo, indikator pa ugasne.
- Nekaj sekund pritiskajte tipko On/Off, da izklopite napravo.



Nekaj minut po koncu programa funkcija varčevanja z energijo samodejno izklopi napravo.

- Iz naprave odstranite perilo.
- Preverite, ali je boben prazen.



Po sušenju očistite boben, tesnilo in notranjost vrat z mokro krpo. Na prikazovalniku se prikaže sporočilo **Očistite HP-filter 1**, da vas opomni na čiščenje zračnega filtra (oglejte si »Čiščenje zračnih filtrov« v poglavju »Vzdrževanje in čiščenje«).

## 16. VSAKODNEVNA UPORABA - SAMO SUŠENJE



**OPOZORILO!**  
Oglejte si poglavja o varnosti.



Ta naprava je samodejni pralno-sušilni stroj.

- Dvakrat pritisnite tipko Režim, da izklopite pranje in opravite samo sušenje. Sveti samo indikator Sušenje. Na prikazovalniku se prikažeta indikatorja in **Omara**. Na prikazovalniku se prikaže tudi največja priporočena količina perila.

### 16.1 Priprava na sušenje

- Nekaj sekund pritiskajte tipko On/Off, da vklopite napravo.



Pri programu, ki je namenjen samo sušenju, prikazovalnik ne prikaže teže perila, preverjanje količine perila ProSense pa je izklopljeno.

- Posamezne kose perila enega za drugim vstavite v stroj.
- Gumb za izbiro programa zavrtite na program, primeren za oblačila, ki jih nameravate sušiti.

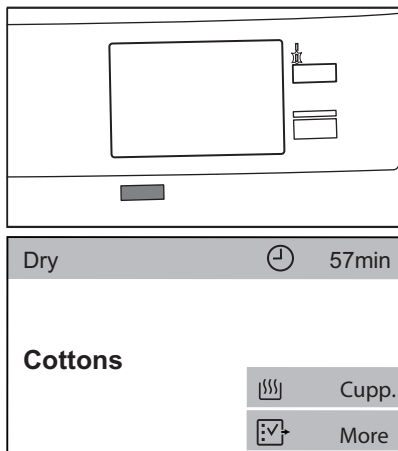

5. Tapnite na **Omara**, da odprete meni **Stopnja suhosti**.



Če želite pri sušenju velike količine perila dobre rezultate, preverite, da perilo ni zamotano in da je enakomerno porazdeljeno po bobnu.

## 16.2 Sušenje - Samodejne stopnje

- Ko odprete meni **Stopnja suhosti**, se pomikajte po vrstici podmenija levo ali desno za spremembo stopnje sušenja. V primeru združljivosti s programom je možno nastaviti eno od naslednjih stopenj:
  - Lažje likanje:** za bombažna oblačila;
  - Suho, omara:** za bombažna in sintetična oblačila;
  - Zelo suho:** za bombažna oblačila.
- Tapnite na **Stopnja suhosti** in nato zgornjo vrstico, da se vrnete na zaslon povzetka programov. Na prikazovalniku se prikažeta nastavljeni stopnja (npr. Zelo suho) in posodobljeno trajanje programa.

**Časovna vrednost na prikazovalniku se ustrezno posodobi.**

- Dotaknite se tipke **Vklop/Prekinitev**, da vklopite program. Vrata se zaklenejo. Med izvajanjem programa

vas prikazovalnik obvešča o vsaki fazi.

## 16.3 Pranje in sušenje z nastavljenim časom

- Ko odprete meni **Stopnja suhosti**, tapnite na vrstico **Stopnja suhosti**, da jo zaprete.

Prikaže se seznam funkcij.

<Cottons		2h14min
	Spin Speed	1200
	Dryness Level	OFF
	Time Dry	0:10
	Stains	OFF
	Extra Rinse	OFF

- Tapnite na vrstico **Čas sušenja**.

<Cottons		2h14min
	Time Dry	0:10
<b>0 h</b>		1>
<0	<b>10min</b>	20>

Najkrajši nastavljen čas sušenja je 10 minut.

- Pomikajte se levo ali desno po vrstici za ure in minute, da nastavite čas sušenja.

<Cottons		3h34min
	Time Dry	1:30
<0	<b>1 h</b>	2>
<20	<b>30min</b>	40>

- Tapnite na **Čas sušenja** in nato zgornjo vrstico, da se vrnete na zaslon povzetka programov. Na prikazovalniku se prikažeta nastavljeni čas sušenja in posodobljeno trajanje programa.
- Dotaknite se **Vklop/Prekinitev**, da vklopite program. Vrata se zaklenejo. Med izvajanjem programa vas prikazovalnik obvešča o vsaki fazi.

## 16.4 Ob koncu programa sušenja

- Naprava se samodejno zaustavi.
- Oglasijo se zvočni signali (če so vklopljeni).
- Prikazovalnik sporoča, da je program končan, in prikaže **0h00min**.
- Indikator tipke Vklp/Prekinitev ugasne. Vrata se odklenejo, indikator  pa ugasne.
- Nekaj sekund pritisčajte tipko On/Off, da izklopite napravo.

-  Nekaj minut po koncu programa funkcija varčevanja z energijo samodejno izklopi napravo.

1. Iz naprave odstranite perilo.
2. Preverite, ali je boben prazen.





Po sušenju očistite boben, tesnilo in notranjost vrat z mokro krpo. Na prikazovalniku se prikaže sporočilo **Očistite HP-filter 1**, da vas opomni na čiščenje zračnega filtra (oglejte si »Čiščenje zračnih filtrov« v poglavju »Vzdrževanje in čiščenje«).

## 17. NASTAVITVE STROJA

### 17.1 Uvod

1. Na zaslonu povzetka programov tapnite na zaslon, da se vrnete na zaslon seznama programov.
2. Pomikajte se po seznamu gor ali dol, da najdete **Nastavitve stroja**.

Spin	
Machine Clean	
<b>Settings</b>	
OKOPower	
ColourPro	

3. Tapnite na bližnjico , da odprete meni nastavitvev.
4. Pomikajte se po seznamu nastavitvev gor ali dol, da najdete nastavitvev, ki jo želite spremeniti.

### 17.2 Nastavi čas

Za spremembo časa:

1. Tapnite na vrstico **Nastavi čas**, da odprete podmeni.
2. Pomikajte se po vrsticah za minute in ure desno ali levo, da nastavite trenutni čas.

<Programmes		Info
	Set Clock	01h00min
< 24	01 <sup>h</sup>	02 >
< 59	00 <sup>min</sup>	01 >

3. Tapnite na vrstico **Nastavi čas**, da se vrnete na seznam nastavitvev stroja, ali pa tapnite na vrstico **Programi**, da se vrnete na zaslon povzetka programov.

### 17.3 Jezik

Za spremembo jezika:

1. Tapnite na vrstico **Jezik**.
2. Pomikajte se po seznamu jezikov gor ali dol, da najdete želeni jezik in tega držite pritisnjena.

<Back	Language
Svenska	SV
Deutch	DE
English	EN
Italiano	IT
Francais	FR

3. Zaslon se samodejno vrne na seznam nastavitvev. Tapnite na

vrstico **Programi**, da se vrnete na zaslon povzetka programov.

## 17.4 Osvetlitev

Svetlost zaslona lahko spreminjate med petimi stopnjami.

Sprememba svetlosti prikazovalnika:

1. Tapnite na vrstico **Osvetlitev**.
2. Pomikajte se po vrstici stopnje svetlosti desno ali levo, da najdete zeleno stopnjo.

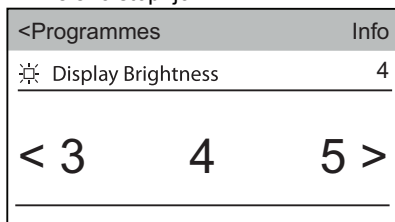

3. Tapnite na vrstico **Osvetlitev**, da se vrnete na seznam nastavitve stroja, ali pa tapnite na vrstico **Programi**, da se vrnete na zaslon povzetka programov.

## 17.5 Signal za konec cikla

Ob koncu programa se oglasi zvočni signal.

Za **izklop** zvočnega signala ali **spremenbo** njegovega trajanja:

1. Tapnite na vrstico **Signal za konec cikla**.
2. Pomikajte se po vrstici desno ali levo, da nastavite zeleno nastavitvev:
  - **Off**
  - **Kratek**
  - **Med.**
  - **Dolg**
3. Tapnite na vrstico **Signal za konec cikla** in nato na vrstico **Programi**, da se vrnete na zaslon povzetka programov.

Če je vklopljena funkcija Signal za konec cikla, se na zaslonu prikaže bližnjica 

(zvočni signal je vklopljen) ali  (zvočni signal je izklopljen). Oglejte si razdelek »Bližnjice« v tem poglavju.



## 17.6 Dodatno izpiranje

S to funkcijo imate lahko trajno na voljo dve dodatni izpiranji ob vsakem vklopu naprave in če nastavite združljiv program.

Za **vklop/izklop** te funkcije:

1. Tapnite na vrstico **Dodatno izpiranje** (stanje **On**).
2. Tapnite na vrstico **Programi**, da se vrnete na zaslon povzetka programov.

Če je funkcija **Dodatno izpiranje**

vklopljena, se na zaslonu prikaže , z nastavitvijo funkcije Dodatno izpiranje pa bo možno dodati samo eno izpiranje .

Če je funkcija **Dodatno izpiranje**

vklopljena, se na zaslonu prikaže tudi bližnjica . Oglejte si razdelek »Bližnjice« v tem poglavju.

## 17.7 Dodatna mehkoča

Nastavite funkcijo **Dodatna mehkoča** za optimiziranje porazdelitve mehčalca in bolj mehko perilo. Funkcija **Dodatna mehkoča** ostane trajno vklopljena.

Priporočljiva je pri uporabi mehčalca.



Ta funkcija malce podaljša trajanje programa.

Za **vklop/izklop** te funkcije:

1. Tapnite na vrstico **Dodatna mehkoča** (stanje **On**).
2. Tapnite na vrstico **Programi**, da se vrnete na zaslon povzetka programov.

Če je funkcija **Dodatna mehkoča**

vklopljena, se prikaže bližnjica , če nastavite združljiv program.

## 17.8 Doziranje detergenta

Preko te nastavitve lahko shranite povprečno količino pralnega sredstva z embalaže pralnega sredstva, tako vam naprava predlaga potrebno količino pralnega sredstva za vaše programe.

Nastavite lahko dve vrsti pralnega sredstva: npr., vrednost, ki ste jo vnesli pod **Vrsta detergenta 1**, se lahko

nanaša na prašek, vrednost, ki ste jo vnesli pod **Vrsta detergenta 2**, pa se lahko nanaša na tekoče pralno sredstvo.

1. Tapnite na Doziranje detergenta.
2. Tapnite na vrstico **Vrsta detergenta 1** ali **Vrsta detergenta 2**.

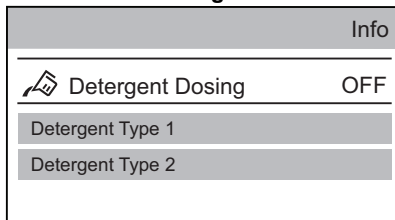

3. Pomikajte se po vrstici desno ali levo, da nastavite povprečno količino pralnega sredstva v ml, kot je predlagano na embalaži pralnega sredstva.

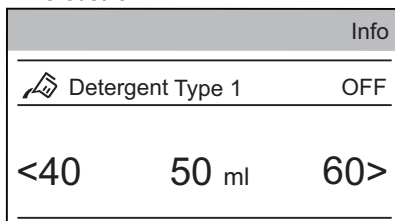

4. Tapnite na vrstico **Doziranje detergenta**, da se vrnete na seznam nastavitve stroja, ali pa tapnite na vrstico **Programi**, da se vrnete na zaslon povzetka programov.

## 17.9 Storitve

To področje je rezervirano za pooblaščen servis.

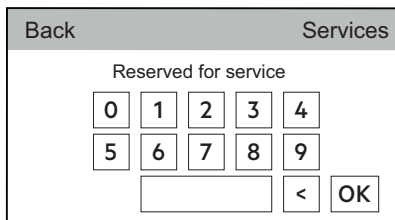

## 17.10 Bližnjice

Ta nastavev omogoča prikaz bližnjic, prikazanih na naslednji sliki, na zaslonu povzetka.

Za vklop bližnjic:

1. Tapnite na vrstico **Bližnjice**, da odprete seznam razpoložljivih bližnjic.

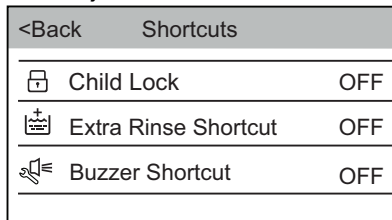

2. Tapnite na vrstico zelene bližnjice/ bližnjic, tako da spremenite stanje na **On**.
3. Tapnite na **<Nazaj** za vrnitev na seznam nastavitve stroja in na **Programi** za vrnitev na zaslon povzetka.

Bližnjica se prikaže na dnu.

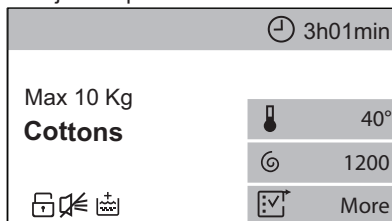

Bližnjica se prikaže, ko je nastavljena ustrezna funkcija.

## 17.11 Info. o funkcijah stroja

Tu lahko najdete kratek opis vseh programov, funkcij in nastavitve.

Če želite najti zeleni opis, npr.:

1. Tapnite na vrstico **Info. o funkcijah stroja**.
2. Tapnite na vrstico **1. Programi**.
3. Tapnite na vrstico **Bombaž** in prikazal se bo ustrezen opis.

## 17.12 Tovarniške nastavitve

**Tovarniške nastavitve** ponastavi originalne tovarniške nastavitve.

Za vrnitev na tovarniške nastavitve:

1. Tapnite na vrstico **Tovarniške nastavitve**.

Prikaže se naslednje okno.

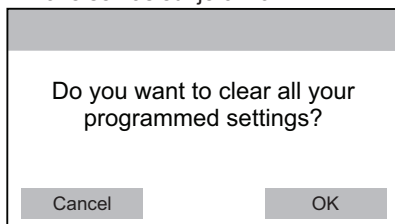

2. Tapnite na **V REDU** za vrnitev na tovarniške nastavitve ali na **Prekliči** za ohranitev trenutnih nastavitvev.

## 18. NAMIGI IN NASVETI



### OPOZORILO!

Oglejte si poglavja o varnosti.

### 18.1 Vstavljanje perila

- Perilo razdelite na: belo, barvno, sintetično, občutljivo in volneno.
- Upoštevajte navodila za pranje, ki se nahajajo na etiketah za vzdrževanje perila.
- Belega in barvnega perila ne perite skupaj.
- Nekatero barvno perilo se pri prvem pranju razbarva. Priporočamo, da ga prvih nekaj pranj perete ločeno.
- Večslojno, volneno perilo in perilo s poslikavami obrnite z notranjo stranjo navzven.
- Predhodno poskrbite za trdovratne madeže.
- Trdovratne madeže odstranite s posebnim pralnim sredstvom.
- Bodite previdni z zavesami. Snemite kaveljčke in dajte zaveso v pralno vrečo ali prevleko za blazino.
- Zelo majhna količina perila lahko povzroči težave z uravnoteženostjo pri centrifugi, kar vodi do prekomernih tresljajev. Če pride do tega:
  - a. prekinite program in odprite vrata (oglejte si poglavje »Vsakodnevna uporaba«),
  - b. ročno porazdelite perilo, tako da bodo kosi perila enakomerno porazdeljeni po kadi,
  - c. pritisnite tipko **Vklop/Prekinitvev**. Centrifuga se nadaljuje.
- Zapnite gumbe na prevlekah za blazine, zadrge, sponke in kaveljčke. Zapnite pasove, zavežite vrvice,

vezalke, trakove in vse druge ohlapne predmete.

- Ne perite nezarobljenega ali strganega perila. Za pranje majhnih predmetov (kosov perila) in/ali občutljivega perila (npr. nedrčkov z lokom, pasov, hlačnih nogavic, vezalk, trakov itd.) uporabite pralno vrečo.

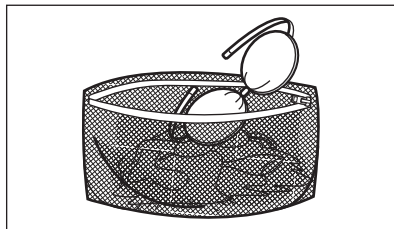

- Izpraznite žepe in razgrnite oblačila.

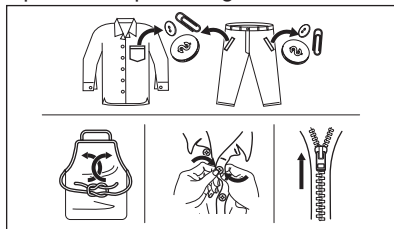

### 18.2 Trdovratni madeži

Za nekatere madeže voda in pralno sredstvo nista dovolj.

Priporočamo, da te madeže odstranite, preden daste perilo v napravo.

Na voljo so posebna sredstva za odstranjevanje madežev. Uporabite posebno sredstvo za odstranjevanje madežev, ki je primerno za vrsto madeža in tkanine.



Sredstva za odstranjevanje madežev ne pršite po oblačilih v bližini naprave, ker razjeda plastične dele.



### 18.3 Vrsta in količina pralnega sredstva

Izbira pralnega sredstva in uporaba prave količine vplivata na učinkovitost pranja, zmanjšujeta pa tudi odpadke in pomagata varovati okolje:

- Uporabljajte samo pralna in druga sredstva, ki so posebej namenjena pranju v pralnem stroju. Najprej upoštevajte naslednja splošna pravila:
  - pralne praške (tudi tablete in enoodmerna pralna sredstva) za vse vrste tkanin, razen občutljivih. Za belo perilo in razkuževanje perila uporabljajte pralni prašek, ki vsebuje belilo,
  - tekoča pralna sredstva (tudi enoodmerna pralna sredstva), po možnosti za programe pranja pri nižjih temperaturah (največ 60 °C) za vse vrste tkanin ali posebna sredstva samo za volno.
- Izbira in količina pralnega sredstva sta odvisni od: vrste tkanine (občutljivo perilo, volneno perilo, bombaž itd.), barve oblačil, teže perila, stopnje umazanosti, temperature pranja in trdote vode.
- Upoštevajte navodila z embalaže pralnih ali drugih sredstev in pazite, da ne prekoračite najvišje navedene ravni (**MAX**).
- Ne mešajte različnih vrst pralnih sredstev.
- Uporabite manj pomivalnega sredstva, če:
  - perete majhno količino perila,
  - je perilo malo umazano,
  - se pralno sredstvo med pranjem zelo peni.

- Ko uporabljate tablete ali kapsule za pralno sredstvo, jih vedno vstavite v boben, ne v predal za pralno sredstvo, in upoštevajte priporočila proizvajalca.

**Premajhna količina pralnega sredstva lahko povzroči naslednje:**

- nezadovoljive rezultate pranja,
- posivitev perila,
- mastna oblačila,
- plesen v napravi.

**Prevelika količina pralnega sredstva lahko povzroči naslednje:**

- penjenje,
- slabši učinek pranja,
- slabše izpiranje,
- večji negativni vpliv na okolje.

### 18.4 Namigi za ekološko pranje

Za prihranek vode, energije in pomoč pri zaščiti okolja, vam priporočamo da sledite naslednjim korakom:

- **Običajno umazano perilo** lahko perete **brez predpranja** in tako prihranite pralno sredstvo, vodo in čas (s tem varujete tudi okolje!).
- Če napravo napolnite z **največjo količino perila, ki je navedena za vsak program, zmanjšate porabo energije in porabo vode**.
- Z ustrezno predhodno obdelavo lahko odstranite madeže in določeno stopnjo umazanije; perilo lahko nato operete pri nižji temperaturi.
- Za pravo količino pralnega sredstva si oglejte količino, ki jo predlaga proizvajalec pralnega sredstva, in preverite trdoto vode vašega domačega sistema. Oglejte si »Trdota vode«.
- Nastavite **najvišje število vrtljajev centrifuge** za izbrani program za varčevanje z energijo med fazo sušenja!

### 18.5 Trdota vode

Če je trdota vode na vašem območju visoka ali srednja, priporočamo, da uporabite sredstvo za mehčanje vode za pralne stroje. Na območjih, kjer je voda bolj mehka, uporaba sredstva za mehčanje vode ni potrebna.

Za informacije o trdoti vode v vašem kraju se obrnite na krajevno vodovodno podjetje.

Uporabite pravo količino sredstva za mehčanje vode. Upoštevajte navodila z embalaže izdelka.

## 18.6 Priprava programa sušenja

- Odprite pipo.
- Preverite, ali je cev za odvod vode priključena pravilno. Za dodatne informacije si oglejte poglavje za namestitvev.
- Za največjo količino perila pri programih sušenja si oglejte razpredelnico programov sušenja.





## 18.7 Perilo, ki ni primerno za sušenje

**Programa sušenja ne nastavljajte za naslednje vrste perila:**

- Sintetične zavese.
- Oblačila s kovinskimi dodatki.
- Najlonske nogavice.
- Prešite odeje.
- Posteljna pregrinjala.
- Odeje.
- Spalne vreče.
- Tkanine, ki vsebujejo ostanke razpršilcev za lase, odstranjevalcev laka za nohte ali podobnih snovi.
- Izdelke iz penaste gume ali podobnih materialov.

## 18.8 Etikete na oblačilih

Ko sušite perilo, upoštevajte oznake na etiketah proizvajalca:

-  = Perilo lahko sušite v sušilnem stroju.
-  = Sušenje poteka pri visoki temperaturi.
-  = Sušenje poteka pri nižji temperaturi.
-  = Perila ne smete sušiti v sušilnem stroju.

## 18.9 Trajanje programa sušenja

Čas sušenja se lahko spremeni glede na:

- število vrtljajev zadnjega ožemanja,
- stopnjo suhosti,
- vrsto perila,
- težo perila.

## 18.10 Dodatno sušenje

Če je perilo po zaključku programa sušenja še vedno vlažno, ponovno nastavite kratek program sušenja.



**OPOZORILO!**  
**Da bi preprečili zmečkanost in krčenje perila, tega ne posušite preveč.**

## 18.11 Splošni nasveti

Oglejte si razpredelnico »Sušenje z nastavljenim časom« in poiščite **povprečne** čase sušenja. Izkušnje vam bodo pomagale bolje posušiti perilo. Zabeležite čase trajanja programov, ki ste jih že izvedli.

Za preprečitev statične elektrike ob koncu sušenja:

1. Pri programu pranja uporabite mehčalec.
2. Uporabite poseben mehčalec za sušilne stroje.
3. Pred programom sušenja ne dodajajte pralnega sredstva ali mehčalca.
4. Oblačil iz grobih in gladkih tkanin ne sušite skupaj, da se oblačila iz gladkih tkanin ne strgajo.
5. Iz žepov oblačil odstranite vse predmete, še posebej tiste, ki se lahko stopijo.

Ob koncu programa sušenja vzemite perilo iz stroja v kratkem času.

# 19. VZDRŽEVANJE IN ČIŠČENJE



**OPOZORILO!**  
Oglejte si poglavja o varnosti.

## 19.1 Razpored občasnega čiščenja

**Občasno čiščenje pomaga podaljšati življenjsko dobo naprave.**

Po koncu vsakega programa naj ostanejo vrata in predal za pralno sredstvo malo priprta, da omogočite kroženje zraka in posušite notranjost naprave: s tem boste preprečili nastanek plesni in neprijetnih vonjav.

Če naprave ne uporabljate dalj časa: zaprite pipo in odklopite napravo.

Orientacijski raspored občasnega čiščenja:

Odstr. vodnega kamna	Dvakrat letno
Vzdrževalno pranje	Enkrat mesečno
Čiščenje tesnila vrat	Vsaka dva meseca
Čiščenje bobna	Vsaka dva meseca
Odstranjevanje kosmov iz bobna	Dvakrat mesečno <sup>1)</sup>
Čiščenje predala za pralno sredstvo	Vsaka dva meseca
Glavni zračni filter	Po koncu vsakega programa
Pomožni zračni filter	Ko se prikaže sporočilo <b>Očistite HP-filter 1+2</b>
Čiščenje filtra odtočne črpalke	Dvakrat letno
Čiščenje filtra v cevi za dovod vode in filtra v ventilu	Dvakrat letno

<sup>1)</sup> Oglejte si poglavje »Kosmi v perilu«.

V naslednjih odstavkih je razloženo, kako morate čistiti vsak del.

## 19.2 Odstranjevanje tujkov



Pred zagonom programa preverite, ali so vsi žepi prazni in ohlapni predmeti zapeti. Oglejte si »Polnjenje stroja« v »Namigi in nasveti«.

Odstranite vse tujke (kot so kovinske sponke, gumbi, kovanci itd.), ki jih morda najdete za tesnilom vrat, v filtrih in bobnu. Oglejte si odstavke »Tesnilo vrat z zbiralnim utorom«, »Čiščenje bobna«, »Čiščenje odtočne črpalke« in »Čiščenje filtra v cevi za dovod vode in filtra v ventilu«. Po potrebi se obrnite na pooblaščen servisni center.

## 19.3 Čiščenje zunanjih površin

Napravo čistite le z blagim milom in toplo vodo. Povsem posušite vse površine.

Ne uporabljajte grobih gobic ali abrazivnih materialov.



**POZOR!**  
Ne uporabljajte alkohola, topil ali kemičnih izdelkov.



**POZOR!**  
Kovinskih površin ne čistite s čistili na osnovi klora.

## 19.4 Odstr. vodnega kamna



Če je trdota vode na vašem območju visoka ali srednja, priporočamo, da uporabite sredstvo za odstranjevanje vodnega kamna za pralne stroje.

Redno pregledujte bobnen, da preverite morebitno prisotnost vodnega kamna.

Običajna pralna sredstva že vsebujejo sredstva za mehčanje vode, a priporočamo, da občasno zaženete program s praznim bobnom in sredstvom za odstranjevanje vodnega kamna.

**i** Vedno upoštevajte navodila z embalaže izdelka.

## 19.5 Vzdrževalno pranje

Ponavljajoča in dolgotrajna uporaba programov z nizko temperaturo in kratkih programov lahko povzroči kopičenje pralnega sredstva, ostankov kosmov in rast bakterij v bobnu in kadi. Zaradi tega lahko nastanejo neprijetne vonjave in plesen.

Če želite odstraniti te ostanke in očistiti notranjost naprave, opravite vzdrževalno pranje po približno 60 ciklih, še posebej, ko se na prikazovalniku prikaže sporočilo

**Priporočeno je čiščenje:**

1. Iz bobna odstranite vse perilo.
2. Zaženite kratek program za bombaž pri visoki temperaturi s praznim bobnom in majhno količino praška ali, če je na voljo, zaženite program Čiščenje stroja.

**i** Če je program čiščenja odložen, se sporočilo še naprej prikazuje med naslednjimi uporabami, dokler ga ne zaženete.

## 19.6 Tesnilo na vratih

Ta naprava ima **samočistilni odtočni sistem**, ki lahka vlakna, odpadla z oblačil, odplakne z vodo. Redno pregledujete tesnilo. Kovance, gumbe in druge majhne predmete lahko odstranite ob koncu programa.

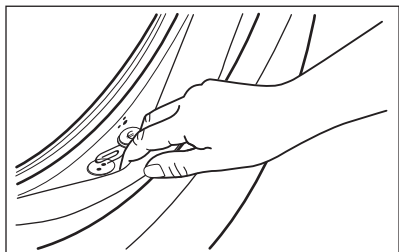

Po potrebi ga očistite s čistilnim sredstvom, ki vsebuje amonijak, ne da bi opraskali površino tesnila.

**i** Vedno upoštevajte navodila z embalaže izdelka.

## 19.7 Čiščenje bobna

Redno pregledujte boben, da preprečite neželene usedline.

Zaradi zarjavelih tujkov v bobnu ali prisotnosti železa v vodi lahko pride do kopičenja rje v bobnu.

Očistite boben s posebnim čistilom za nerjavno jeklo.

**i** Vedno upoštevajte navodila na embalaži izdelka. Bobna ne čistite s sredstvi za odstranjevanje vodnega kamna, ki vsebujejo kisline, ali s čistili, ki vsebujejo klor, jeklenimi gobiciami ali jekleno volno.

Za temeljito čiščenje:

1. Očistite boben s posebnim čistilom za nerjavno jeklo.

**i** Vedno upoštevajte navodila na embalaži izdelka.

2. Zaženite kratek program za bombaž pri visoki temperaturi s praznim bobnom in majhno količino praška ali, če je na voljo, zaženite program Čiščenje stroja.

## 19.8 Čiščenje predala za pralno sredstvo

Za preprečitev morebitnih ostankov praška ali strjenega mehčalca in/ali tvorbe plesni v predalu za pralno sredstvo občasno opravite naslednji postopek čiščenja:

1. Odprite predal. Pritisnite jeziček navzdol, kot prikazuje slika, in ga izvlecite.

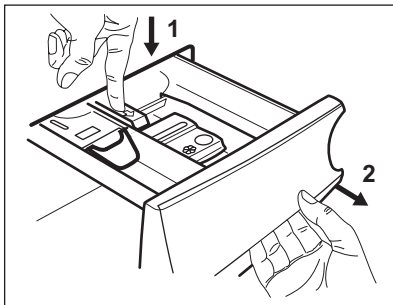

2. Za pomoč pri čiščenju odstranite zgornji del predelka za dodatke. Prepričajte se, da so z zgornjega in spodnjega dela odprtine odstranjeni vsi ostanki pralnega sredstva. Odprtino očistite z majhno ščetko.

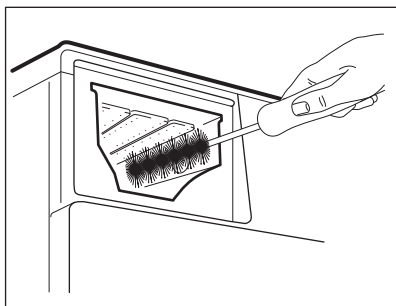
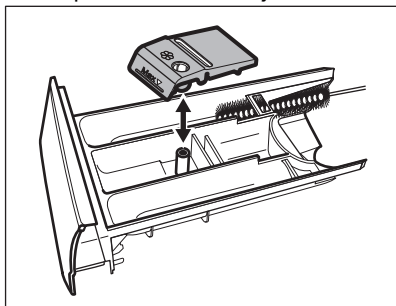

3. Izperite predal za pralno sredstvo pod tekočo toplo vodo, da odstranite morebitne ostanke nakopičenega pralnega sredstva. Po čiščenju ponovno namestite zgornji del.
4. Predal za pralno sredstvo vstavite v vodila in ga zaprite. Zaženite program izpiranja brez perila v bobnu.

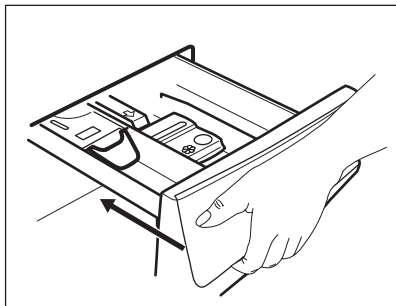

## 19.9 Čiščenje zračnih filtrov

Zračni filtri zbirajo kosme. Kosmi se običajno naberejo pri sušenju oblačil v pralno-sušilnem stroju.

- Na koncu vsakega programa sušenja se prikaže sporočilo **Očistite HP-filter 1**, ki sporoča, da je treba očistiti **glavni zračni filter** (oglejte si slike od 1 do 5). Oglasi se zvočni signal.
- Občasno se prikaže sporočilo **Očistite HP-filter 1+2** ter vas na ta način opozarja, da je treba očistiti oba zračna filtra: **glavni in pomožni zračni filter** (za pomožni zračni filter si oglejte slike od 6 do 8). Oglasi se zvočni signal.
- Lahko se prikaže tudi sporočilo **Preverite HP-filter**, ki poziva, da preverite, ali je filter pravilno vstavljen (oglejte si sliko 10).

Za najboljše rezultate sušenja redno čistite zračne filtre. Zaradi zamašenih filtrov se podaljša trajanje programov in poveča poraba energije.



### OPOZORILO!

Filterov ne čistite z vodo, da plastična vlakna ne pridejo v odtok. Kosme vrzite v smeti.

1. Stisnite kavelj, da odprete glavni zračni filter.

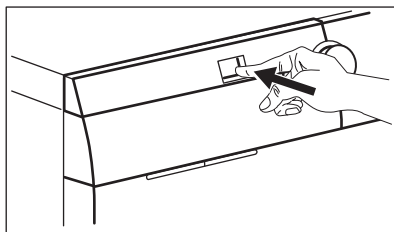

2. Izvlecite glavni zračni filter.

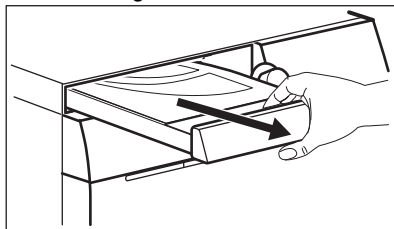

3. Odprite pokrov glavnega zračnega filtra, tako da ga povlečete navzgor.

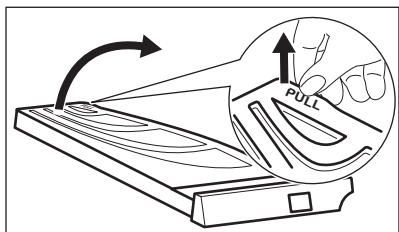

4. Glavni zračni filter očistite z roko in ga po potrebi presesajte. Kosme vrzite v smeti.

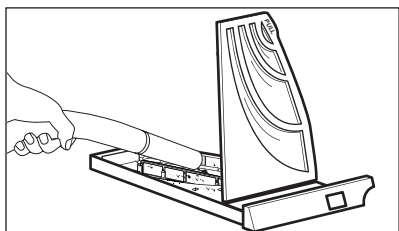
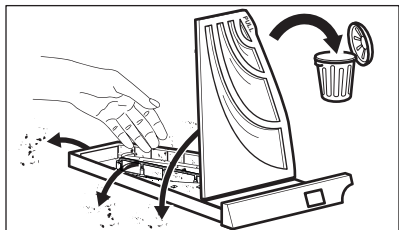

5. Zaprite pokrov glavnega zračnega filtra.

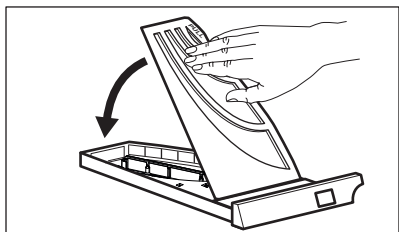

6. Izvlecite pomožni filter.

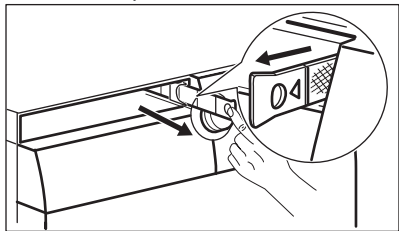

7. Pomožni zračni filter očistite z roko in ga po potrebi presesajte. Kosme vrzite v smeti.

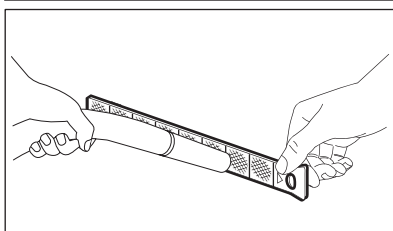
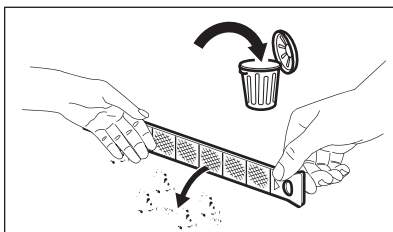

8. Ponovno vstavite pomožni zračni filter.

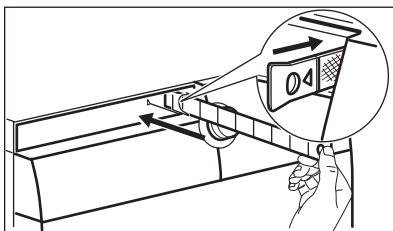

9. Ponovno vstavite glavni zračni filter in ga dobro zaprite.

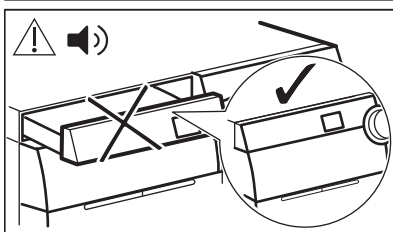
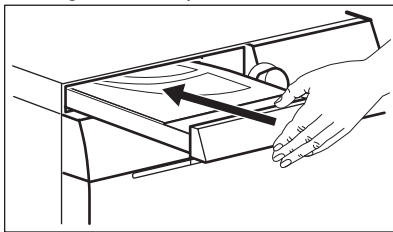

**OPOZORILO!**

Odprtine glavnega zračnega filtra ne sme blokirati noben predmet.



Če v pralno-sušilnem stroju samo perete perilo, je normalno, da bo v glavnem zračnem filtru nekaj vlage.

## 19.10 Čiščenje odtočne črpalke

**OPOZORILO!**

Iztaknite vtič iz omrežne vtičnice.



Redno pregledujte filter odtočne črpalke in poskrbite, da bo čist.

Odtočno črpalco očistite, če:

- Naprava ne izčrpa vode.
- Se boben ne obrača.
- Naprava oddaja nenavadne zvoke zaradi blokade odtočne črpalke.
- Prikaže se sporočilo Preverite ali je odtočni filter zamašen.

**OPOZORILO!**

- Filtra ne odstranjujte, medtem ko naprava deluje.
- Črpalke ne čistite, če je voda v napravi vroča. Počakajte, da se voda ohladi.

**OPOZORILO!**

Po vsakem zagonu posebnega programa **CLE** za odstranitev kosmov očistite filter na odtoku.

**Črpalco očistite na naslednji način:**

1. Odprite pokrov črpalke.

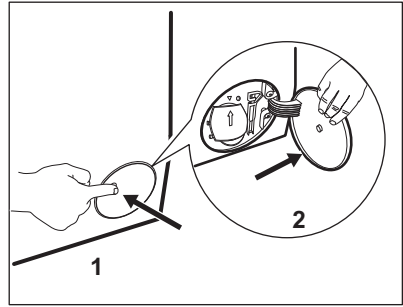

2. Pod dostop do odtočne črpalke postavite ustrezno posodo za zbiranje iztekajoče vode.
3. Izvlecite žleb navzdol. V bližini imejte krpo za brisanje vode, ki bo iztekla ob odstranitvi filtra.

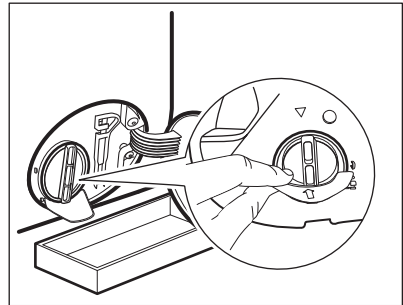

4. Obrnite filter za 180 stopinj v nasprotni smeri urnega kazalca, da ga odprete, a ne odstranite. Pustite, da voda izteče.

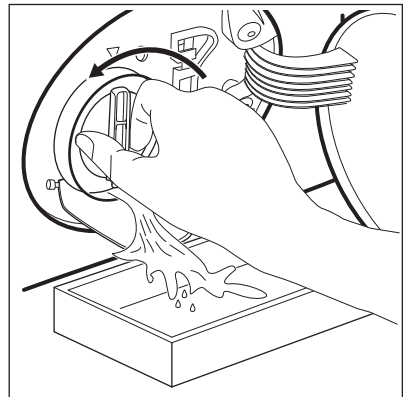

5. Ko je posoda polna vode, filter obrnite nazaj in izpraznite posodo.
6. Ponavljajte koraka 4 in 5, dokler voda ne preneha iztekati.

7. Obrnite filter v nasprotni smeri urnega kazalca in ga odstranite.

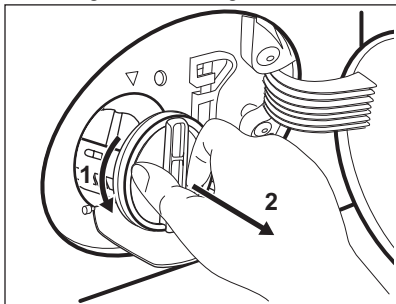

8. Po potrebi iz odprtine filtra odstranite kosce in predmete.  
9. Preverite, ali se rotor črpalke vrti. Če se ne, se obrnite na pooblaščen servisni center.

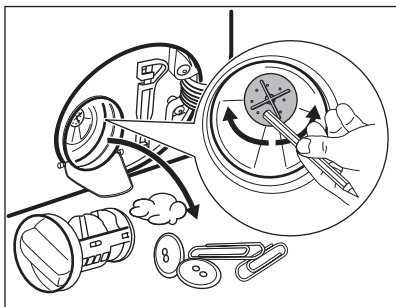

10. Filter očistite pod tekočo vodo.

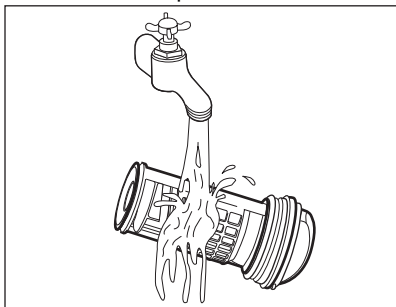

11. Filter z obračanjem v smeri urnega kazalca namestite nazaj v posebna vodila. Filter morate priviti pravilno, da preprečite iztekanja.

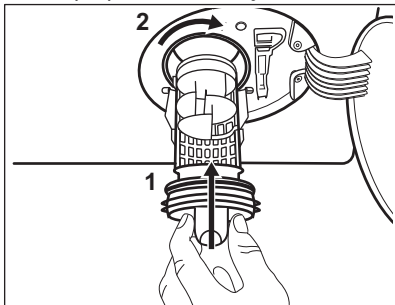

12. Zaprite pokrov črpalke.

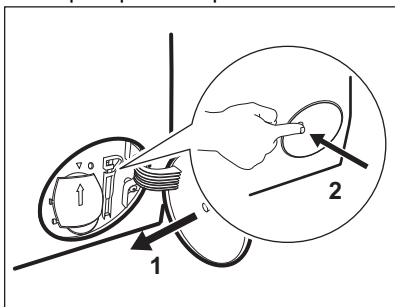

Ko vodo izčrpate s pomočjo postopka za črpanje v sili, morate znova vklopiti odtočni sistem:

- V predelek za glavno pranje predala za pralno sredstvo vlijete dva litra vode.
- Vklopite program, da naprava izčrpa vodo.

## 19.11 Čiščenje filtra v cevi za dovod vode in filtra v ventilu

Filtre je treba očistiti v naslednjih primerih:

- Naprava se ne napolni z vodo.
- Naprava potrebuje dolgo časa, da se napolni z vodo.
- Indikator tipke Vkllop/Prekinitev utripa in na prikazovalniku se prikaže ustrežni alarm. Oglejte si poglavje »Odpravljanje težav«.

**Čiščenje filtrov v cevi za dovod vode:**



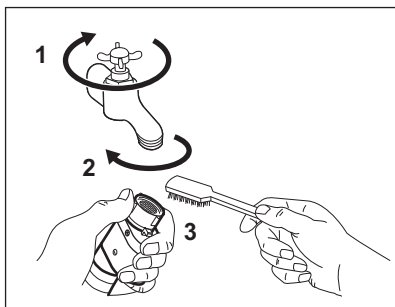

- Zaprite pipo.
- Odstranite cev za dovod vode s pipe.
- Filter v cevi za dovod vode očistite s trdo krtačko.

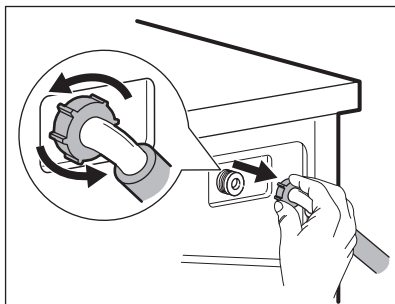

- Odstranite cev za dovod vode za napravo.

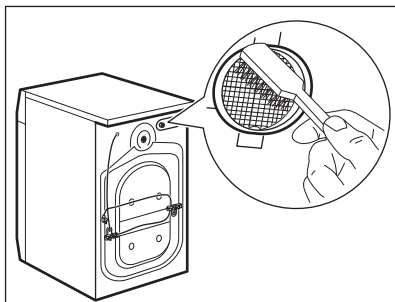

- Filter v ventilu očistite s trdo krtačko ali brisačo.

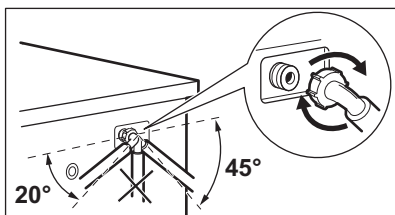

- Namestite nazaj cev za dovod vode. Preverite, ali priključki tesnijo, da preprečite iztekanja.
- Odprite pipo.

## 19.12 Črpanje v sili

Če naprava ne more izčrpati vode, opravite isti postopek, ki je opisan v odstavku »Čiščenje odtočne črpalke«. Po potrebi očistite črpalke.

Ko vodo izčrpate s pomočjo postopka za črpanje v sili, morate znova vklopiti odtočni sistem:

1. V predelek za glavno pranje predala za pralno sredstvo vlijete dva litra vode.
2. Vklopite program, da naprava izčrpa vodo.

### 19.13 Zaščita pred zmrzaljo

Če je naprava nameščena na mestu, kjer je lahko temperatura okrog 0 °C ali pade pod ničlo, odstranite preostalo vodo iz cevi za dovod vode in odtočne črpalke.

1. Iztaknite vtič iz omrežne vtičnice.
2. Zaprite pipo.
3. Konca cevi za dovod vode položite v posodo in pustite, da voda odteče iz cevi.
4. Izpraznite odtočno črpalko. Oglejte si postopek za črpanje v sili.

5. Ko je odtočna črpalka prazna, znova namestite cev za dovod vode.



#### OPOZORILO!

Pred ponovno uporabo naprave se prepričajte, da je temperatura višja od 5 °C in da voda teče iz pipe. Proizvajalec ni odgovoren za škodo, nastalo zaradi nizkih temperatur.

## 20. ODPRAVLJANJE TEŽAV



#### OPOZORILO!

Oglejte si poglavja o varnosti.

### 20.1 Opozorilne kode in možne okvare

Naprava se med uporabo ne zažene ali zaustavi. Najprej poskusite najti rešitev težave (oglejte si razpredelnice).



#### OPOZORILO!

Pred kakršnimi koli preverjanji izklopite napravo.

Pri nekaterih težavah se na prikazovalniku prikaže alarmno sporočilo, in bo morda lučka v gumbu **Vklop/Prekinitev**  gorela:



Če je naprava preveč napolnjena, iz bobna odstranite nekaj oblačil in/ali sočasno pritisčajte vrata in tipko **Vklop/Prekinitev**, dokler indikator  ne neha utripati (oglejte si spodnjo sliko).

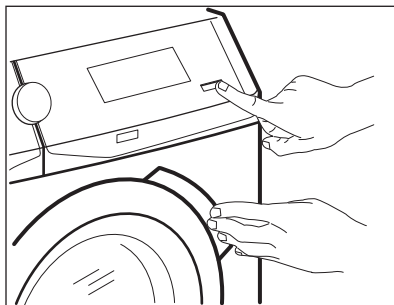

Težava



Možna rešitev



<p><b>Preverite, ali je pipa za vodo odprta:</b> Naprava se z vodo ne napolni pravilno.</p>	<ul style="list-style-type: none"> <li>• Preverite, ali je pipa odprta.</li> <li>• Prepričajte se, da tlak v vodovodnem omrežju ni prenizek. Za te podatke se obrnite na lokalno komunalno podjetje.</li> <li>• Prepričajte se, da pipa ni zamašena.</li> <li>• Prepričajte se, da cev za dovod vode ni prepognjena, poškodovana ali ukrivljena.</li> <li>• Prepričajte se, da je dovodna vodovodna cev ustrezno priključena.</li> <li>• Prepričajte se, da filter na dovodni cevi in filter na ventilu nista zamašena. Oglejte si »Vzdrževanje in čiščenje«.</li> </ul>
<p><b>Preverite ali je odtočni filter zamašen:</b> Naprava ne izčrpa vode.</p>	<ul style="list-style-type: none"> <li>• Prepričajte se, da sifon umivalnika ni zamašen.</li> <li>• Prepričajte se, da cev za odvod vode ni prepognjena ali ukrivljena.</li> <li>• Prepričajte se, da odtočni filter ni zamašen. Filter po potrebi očistite. Oglejte si »Vzdrževanje in čiščenje«.</li> <li>• Prepričajte se, da je cev za odvod vode ustrezno priključena.</li> <li>• Nastavite program črpanja, če ste nastavili program brez faze črpanja. Če program črpanja ni na voljo na gumbu za izbiro programa, ga lahko nastavite preko aplikacije.</li> <li>• Nastavite program črpanja, če ste nastavili funkcijo, ki se zaključí z vodo v kadi.</li> </ul>
<p><b>Preverite, ali so vrata dobro zaprta:</b> Vrata naprave so odprta ali niso pravilno zaprta.</p>	<ul style="list-style-type: none"> <li>• Prepričajte se, da so vrata dobro zaprta.</li> </ul>
<p><b>Program se bo nadaljeval, ko se bo električno napajanje stabiliziralo:</b> Električno napajanje je nestabilno.</p>	<ul style="list-style-type: none"> <li>• Počakajte, da se električno napajanje stabilizira.</li> </ul>
<p><b>Iztekanje vode.:</b> Vklapljen je zaščitni sistem za zaporo vode.</p>	<ul style="list-style-type: none"> <li>• Izključite napravo in zaprite pipo. Obrnite se na pooblaščen servisni center.</li> </ul>
<p><b>Prikazovalnik opozarja, da je treba preveriti zračni filter.</b></p>	<ul style="list-style-type: none"> <li>• Prepričajte se, da je zračni filter očiščen.</li> <li>• Prepričajte se, da je zračni filter pravilno vstavljen.</li> </ul>

Če se na prikazovalniku prikažejo druge opozorilne kode, izklopite in vklopite napravo. Če se težava nadaljuje, se obrnite na pooblaščen servisni center.

V primeru različnih težav s pralnim strojem preverite spodnjo razpredelnico glede možnih rešitev.

Težava	Možna rešitev
Program se ne zažene.	<ul style="list-style-type: none"> <li>• Poskrbite, da je vtič vključen v omrežno vtičnico.</li> <li>• Poskrbite, da so vrata naprave zaprta.</li> <li>• Poskrbite, da nobena varovalka v omarici z varovalkami ni poškodovana.</li> <li>• Morate se dotakniti Vkllop/Prekinitev .</li> <li>• Če je nastavljen zamik vklopa, nastavev prekličite ali počakajte, da se odštevanje konča.</li> <li>• Izklopite funkcijo Varovalo za otroke, če je vklopljena.</li> <li>• Preverite položaj gumba pri izbranem programu.</li> </ul>
Naprava se napolni z vodo in jo takoj izčrpa.	<ul style="list-style-type: none"> <li>• Poskrbite, da bo loputa v pravem položaju. Cev je morda nameščena prenizko. Oglejte si »Navodila za namestitvev«.</li> </ul>
Centrifuga ne deluje ali pa pranje traja dlje kot običajno.	<ul style="list-style-type: none"> <li>• Nastavite program ožemanja. Če program črpanja ni na voljo na gumbu za izbiro programa, ga lahko nastavite preko aplikacije.</li> <li>• Prepričajte se, da odtočni filter ni zamašen. Filter po potrebi očistite. Oglejte si »Vzdrževanje in čiščenje«.</li> <li>• Ročno prilagodite kose v kadi in znova zaženite fazo ožemanja. Problem je lahko posledica neustreznega ravnovesja.</li> </ul>
Na tleh je voda.	<ul style="list-style-type: none"> <li>• Prepričajte se, da so priključki vodovodnih cevi tesno priviti in da iz njih ne izteka voda.</li> <li>• Poskrbite, da na cevi za dovod in cevi za odvod vode ne bo poškodb.</li> <li>• Prepričajte se, da ste uporabili ustrezen detergent v ustrezni količini.</li> </ul>
Vrat naprave ne morete odpreti.	<ul style="list-style-type: none"> <li>• Pazite, da ne izberete programa pranja, ki se zaključí z vodo v kadi.</li> <li>• Prepričajte se, da je program pranja končan.</li> <li>• Nastavite program črpanja ali ožemanja, če je voda v bobnu. Če programa ožemanja in črpanja nista na voljo na gumbu za izbiro programa, ju lahko nastavite preko aplikacije.</li> <li>• Prepričajte se, da naprava dobiva električno energijo.</li> <li>• To težavo lahko povzroča okvara naprave. Obrnite se na pooblaščen servisni center. Če morate odpreti vrata, natančno preberite »Odpiranje vrat v sili«.</li> <li>• Prepričajte se, da funkcija Oddaljeni vklop ni aktivirana. Izklopite ga.</li> </ul>
Na zaslonu se prikaže sporočilo »Povezovanje ni uspelo«.	<ul style="list-style-type: none"> <li>• Preverite brezžični signal.</li> <li>• Preverite domače omrežje in usmerjevalnik.</li> <li>• Ponovno zaženite usmerjevalnik.</li> <li>• Če se težave z brezžičnim omrežjem nadaljujejo, se obrnite na ponudnika brezžičnih storitev.</li> </ul>

Težava	Možna rešitev
Aplikacije ni mogoče povezati z napravo.	<ul style="list-style-type: none"> <li>• Preverite brezžični signal.</li> <li>• Preverite, ali je vaša pametna naprava povezana z brezžičnim omrežjem.</li> <li>• Preverite domače omrežje in usmerjevalnik.</li> <li>• Ponovno zaženite usmerjevalnik.</li> <li>• Če imate težave z brezžičnim omrežjem, se obrnite na ponudnika brezžičnih storitev.</li> <li>• Napravo, pametno napravo ali obe je treba ponovno konfigurirati zaradi namestitve novega usmerjevalnika ali spremembe konfiguracije usmerjevalnika.</li> </ul>
Aplikacije pogosto ni mogoče povezati z napravo.	<ul style="list-style-type: none"> <li>• Preverite, ali brezžični signal doseže napravo. Usmerjevalnik poskusite premakniti čim bližje napravi ali pa kupite ojačevalnik brezžičnega signala.</li> <li>• Poskrbite, da brezžičnega signala ne bo motila mikrovalovna pečica. Izklopite mikrovalovno pečico. Ne uporabljajte mikrovalovne pečice in daljinskega upravljalnika hkrati.</li> </ul>
Na prikazovalniku se prikaže  . Vsi gumbi so neaktivni, razen On/Off  .	<ul style="list-style-type: none"> <li>• Naprava prenaša razpoložljive posodobitve. Počakajte, da se postopek posodobitve konča. Če napravo izklopite med posodabljanjem, se to nadaljuje ob ponovnem vklopu naprave.</li> </ul>
Naprava povzroča neobičajen hrup in se trese.	<ul style="list-style-type: none"> <li>• Prepričajte se, da je naprava v vodoravnem položaju. Oglejte si »Navodila za namestitev«.</li> <li>• Prepričajte se, da so embalaža in/ali transportni vijaki odstranjeni. Oglejte si »Navodila za namestitev«.</li> <li>• V boben dajte več perila. Količina perila je morda premajhna.</li> </ul>
Trajanje programa se podaljša ali skrajša med izvajanjem programa.	<ul style="list-style-type: none"> <li>• Funkcija ProSense System lahko nastavi trajanje programa glede na vrsto in na težo perila. Glejte razdelek »Zaznavanje obremenitve ProSense System« v poglavju »Vsakodnevna uporaba«.</li> </ul>
Rezultati pranja niso zadovoljivi.	<ul style="list-style-type: none"> <li>• Dodajte več detergenta ali uporabite drugo znamko detergenta.</li> <li>• Za odstranjevanje trdovratnih madežev pred pranjem perila uporabite posebna čistila.</li> <li>• Poskrbite, da nastavite ustrezno temperaturo.</li> <li>• Zmanjšajte količino perila.</li> </ul>
Preveč pene v bobnu med pranjem.	<ul style="list-style-type: none"> <li>• Zmanjšajte količino pralnega sredstva, število tablet ali enoodmerna pralna sredstva.</li> </ul>
Po pranju se v predalu za pralno sredstvo nahajajo ostanki pralnega sredstva.	<ul style="list-style-type: none"> <li>• Poskrbite, da bo loputa v pravem položaju (GOR za prašek – DOL za tekoče pralno sredstvo).</li> <li>• Prepričajte se, da ste predal za pralno sredstvo uporabili v skladu z navodili za uporabo.</li> </ul>

Težava	Možna rešitev
Kljub temu, da je bobnen prazen, prikazovalnik javlja, da je v bobnu nekaj perila.	<ul style="list-style-type: none"> <li>• Za deaktiviranje naprave pritisnite tipko On/Off  in jo ponovno aktivirajte za nastavitve teže praznega bobna.</li> </ul>
Boben je poln, vendar je na prikazovalniku izpisana vrednost 0,0 kg.	<ul style="list-style-type: none"> <li>• Vstavili ste perilo, preden ste aktivirali napravo. Pritisnite tipko On/Off  za deaktiviranje naprave.</li> <li>• Izpraznite boben in upoštevajte potrebne korake. (Oglejte si »Vstavljanje perila«)</li> </ul>
Naprava ne posuši perila ali ga ne posuši ustrezno.	<ul style="list-style-type: none"> <li>• Odprite pipo.</li> <li>• Prepričajte se, da zračni filter ni zamašen. <b>Preverite glavni in pomožni filter.</b></li> <li>• Prepričajte se, da odtočni filter ni zamašen.</li> <li>• Zmanjšajte količino perila.</li> <li>• Poskrbite, da ste nastavili ustrezen cikel. Če perilo ni dovolj suho, ponovno nastavite kratek čas sušenja.</li> </ul>
<b>Program sušenja je predolg.</b>	<ul style="list-style-type: none"> <li>• Prepričajte se, da so zračni filtri ustrezno očiščeni.</li> <li>• Prepričajte se, da teža vašega perila ne presega deklarirane vrednosti za nastavljeni program.</li> <li>• Sobna temperatura mora biti v pravem območju.</li> </ul>
Perilo je prekrito z raznobarnimi kosmi.	<p>Predhodno oprane tkanine so za sabo pustile kosme drugačne barve.</p> <ul style="list-style-type: none"> <li>• Faza sušenja pripomore k zmanjšanju količine kosmov.</li> <li>• Oblačila očistite s pripomočkom za odstranjevanje kosmov. V primeru čezmerne količine kosmov v bobnu zaženite poseben program, da jih očistite (za več podatkov glejte »Kosmi tekstila«).</li> </ul>

Ko izvedete kontrolo, vklopite napravo. Program se začne izvajati od točke prekinitve naprej.

Če se težava ponovi, se obrnite na pooblaščen servisni center.

Potrebni podatki za servisni center se nahajajo na ploščici za tehnične navedbe.

## 20.2 Kosmi na tkaninah

Med fazo pranja in/ali sušenja lahko nekatere vrste tkanin (goba, volna, puloverji) spustijo kosme.

Kosmi se lahko pri naslednjem programu primejo oblačil.

Ta neprijetnost je še izrazitejša pri tehničnih tkaninah.

Da se izognete nabiranju kosmov na perilu, priporočamo:

- Da ne perete temnih oblačil po tem, ko operete in posušite svetle barvne

tkanine (brisače, volno, puloverje) in obratno.

- Da posušite te vrste tkanin na zraku, ko jih operete prvič.
- Da očistite filter na odtoku.
- Da po sušenju obrišete prazen boben, tesnilo in vrata z mokro krpo.

### Za odstranitev kosmov iz bobna nastavite poseben program:

- Preverite, ali je boben prazen.
- Z mokro krpo obrišete boben, tesnilo in vrata.
- Nekaj sekund pritiskajte tipko **On/Off**, da vklopite napravo.
- Nastavite program **Čiščenje stroja**.

- Če želite vklopiti samo funkcijo sušenja, se dvakrat dotaknite tipke **Režim**.
- Dotaknite se tipke **Vklop/Prekinitev**, da vklopite program.

**i** Če napravo uporabljate pogosto, redno zaganjajte ta program.

## 20.3 Odpiranje vrat v sili

V primeru izpada električne energije ali okvare v delovanju naprave ostanejo vrata naprave zaklenjena. Program pranja se nadaljuje ob ponovni vzpostavitvi električne napetosti. Če ostanejo vrata zaklenjena v primeru okvare, jih lahko odprete z uporabo funkcije za odklepanje v sili.

Pred odpiranjem vrat:



**POZOR!**  
Nevarnost opeklin!  
Prepričajte se, da voda in perilo nista vroča. Po potrebi počakajte, da se ohladita.



**POZOR!**  
Nevarnost poškodbe!  
Prepričajte se, da se boben ne vrti. Po potrebi počakajte, da se boben neha vrteti.



**Prepričajte se, da raven vode v bobnu ni previsoka. Po potrebi opravite črpanje v sili (oglejte si »Črpanje v sili« v poglavju »Vzdrževanje in čiščenje«).**

Če želite odpreti vrata, nadaljujte po naslednjem postopku:

1. Pritisnite tipko **On/Off**  za izklop naprave.
2. Iztaknite vtič iz omrežne vtičnice.
3. Odprite loputo filtra.
4. Enkrat povlecite sprožilo za odklepanje v sili navzdol. Povlecite ga še enkrat navzdol, naj bo napet, medtem pa odprite vrata naprave.

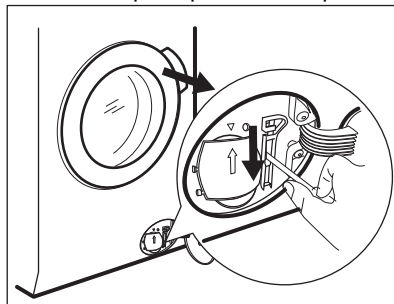

5. Vzemite ven perilo in zaprite vrata naprave.
6. Zaprite loputo filtra.

## 21. VREDNOSTI PORABE

### 21.1 Uvod



Za podrobnejše informacije o energijski nalepki si oglejte spletno povezavo **[www.theenergylabel.eu](http://www.theenergylabel.eu)**.



Koda QR na energijski nalepki z naprave zagotavlja spletno povezavo do informacij, povezanih z delovanjem naprave, v podatkovni bazi EU EPREL. Energijsko nalepko hranite za referenco skupaj z navodili za uporabo in vsemi drugimi dokumenti, ki so priloženi tej napravi.

Iste informacije lahko v bazi EPREL najdete tudi s pomočjo povezave <https://eprel.ec.europa.eu> ter imena modela in številke izdelka, ki ju najdete na ploščici za tehnične navedbe naprave. Za položaj ploščice za tehnične navedbe si oglejte poglavje »Opis izdelka«.

## 21.2 Legenda

<b>kg</b>	Količina perila.	<b>ure:mi nute</b>	Trajanje programa.
<b>kWh</b>	Poraba energije.	<b>°C</b>	Temperatura v perilu.
<b>Litri</b>	Poraba vode.	<b>vrt./ min.</b>	Hitrost ožemanja.
<b>%</b>	Preostala vlaga ob koncu cikla. Višja kot je hitrost ožemanja, večji je hrup in nižja je vsebnost preostale vlage ob koncu cikla pranja.		



Vrednosti in trajanje programa se lahko razlikujejo glede na različne pogoje (npr. sobno temperaturo, temperaturo in tlak vode, količino in vrsto perila, napajalno napetost) in tudi če spremenite privzeto nastavitvev programa.

## 21.3 V skladu z uredbo Evropske komisije 2019/2023

Samo pranje

<b>Eco 40-60 pro-gram</b>	<b>kg</b>	<b>kWh</b>	<b>Litri</b>	<b>ure:mi- nute</b>	<b>%</b>	<b>°C</b>	<b>vrt./ min<sup>1)</sup></b>
Polna napolnje- nost	10	0.900	61	3:55	52	37	1551
Polovična napol- njenost	5	0.605	47	2:50	52	33	1551
Četrtninska napol- njenost	2.5	0.200	38	2:30	54	23	1551

<sup>1)</sup> Največja hitrost ožemanja.



## Pranje in sušenje

<b>Program Eco 40-60 in stopnja suhosti za v omaro</b>	<b>kg</b>	<b>kWh</b>	<b>Litri</b>	<b>ure:mi-nute</b>	<b>%</b>	<b>°C</b>	<b>vrt./min<sup>1)</sup></b>
Polna napolnjenost	6	3.000	55	9:40	0	39	1551
Polovična napolnjenost	3	1.795	43	5:35	0	35	1551

<sup>1)</sup> Največja hitrost ožemanja.

## Poraba energije v različnih načinih

<b>Izklop (W)</b>	<b>Stanje pripravljenosti (W)</b>	<b>Zakasnen vklop (W)</b>	<b>Omrežno stanje pripravljenosti (W)</b>
0.50	0.50	4.00	2.00 <sup>1)</sup>

Čas do izklopa/stanja pripravljenosti je največ 15 minut.

<sup>1)</sup> Poraba energije povezane funkcije je približno 17,5 kWh na leto. Če želite izklopiti to funkcijo, si oglejte poglavje »Wi-fi – Nastavitve poveztivosti«.

## 21.4 Splošni programi – Samo pranje



Te vrednosti so samo orientacijske.

<b>Program</b>	<b>kg</b>	<b>kWh</b>	<b>Litri</b>	<b>ure:mi-nute</b>	<b>%</b>	<b>°C</b>	<b>vrt./min<sup>1)</sup></b>
Bombaž <sup>2)</sup> 95 °C	10	2.90	90	4:05	44	85	1600
Bombaž 60 °C	10	1.70	85	3:50	44	55	1600
Bombaž <sup>3)</sup> 20 °C	10	0.35	85	3:00	44	20	1600
Sintetika 40 °C	4	0.80	55	2:15	35	40	1200
Občutljivo <sup>4)</sup> 30 °C	2	0.40	60	1:05	35	30	1200

Program	kg	kWh	Litri	ure:mi- nute	%	°C	vrt./ min <sup>1)</sup>
Volna 30 °C	1.5	0.30	65	1:05	30	30	1200

1) Referenčni indikator hitrosti ožemanja.

2) Primerno za pranje močno umazanega perila.

3) Primerno za pranje malo umazanega bombažnega, sintetičnega in mešanega perila.

4) Deluje tudi kot kratek cikel pranja za malo umazano perilo.

## 21.5 Splošni programi – Pranje in sušenje





Te vrednosti so samo orientacijske.

Program	kg	kWh	Litri	ure:mi- nute	%	°C	vrt./ min <sup>1)</sup>
Sintetika 40 °C	4	2.05	55	5:50	1	40	1200

1) Referenčni indikator hitrosti ožemanja.

## 22. SKRB ZA OKOLJE

Reciklirajte materiale, ki jih označuje simbol . Embalažo odložite v ustrezne zabojnike za reciklažo. Pomagajte zaščititi okolje in zdravje ljudi ter reciklirati odpadke električnih in elektronskih naprav. Naprav, označenih

s simbolom , ne odstranjajte z gospodinjskimi odpadki. Izdelek vrnite na krajevno zbirališče za recikliranje ali se obrnite na občinski urad.





The software in this product contains components that are based on free and open source software. AEG gratefully acknowledges the contributions of the open software and robotics communities to the development project.

To access the source code of these free and open source software components whose license conditions require publishing, and to see their full copyright information and applicable license terms, please visit: <http://aeg.opensourcerepository.com> (folder NIU5)